



Twój sprawdzony dostawca!

Katalog drzwi dostępnych od ręki

# MAGNOLIA

SKRZYDŁO WEWNĘTRZNE  
PRZYLGOWE  
RAMIAKOWE



**M**  
MAGAZYN



## MAGNOLIA 1

na magazynie kolor:  
biały premium  
szerokość:  
70, 80cm

**CENA SKRZYDŁA:**  
698,00 [858,54]



## MAGNOLIA 4

na magazynie kolor:  
biały premium  
szerokość:  
70, 80cm

**CENA SKRZYDŁA:**  
726,00 [892,98]



## MAGNOLIA 8

na magazynie kolor:  
biały premium  
szerokość:  
70, 80, 90cm

**CENA SKRZYDŁA:**  
698,00 [858,54]

### WYPOSAŻENIE DRZWI

zamek oszczędny (w skrzydle zamontowany jest zamek na klucz ale bez nawiertu w skrzydle) (MAGNOLIA 1, MAGNOLIA 8) lub z blokadą WC i podcięciem wentylacyjnym (MAGNOLIA 4)

### SZKLENIE

szyba hartowana mleczna

### DOSTĘPNE OŚCIEŻNICE

Ościeżnica stała i regulowana z opaską 8 cm patrz strona: 32-33

### UWAGI

MOŻLIWY SKRÓT DRZWI WE WŁASNYM ZAKRESIE DO 50mm.

### DOPLATA

ZAMEK NA WKŁADKĘ 21,00 netto / 23,10 brutto



biały  
premium

**MAGNOLIA**  
SKRZYDŁO WEWNĘTRZNE  
PRZYLGOWE  
RAMIAKOWE



**MAGNOLIA 1**

na magazynie kolor:  
klon szary premium  
szerokość:  
70, 80cm

**CENA SKRZYDŁA:**  
698,00 [858,54]



**MAGNOLIA 4**

na magazynie kolor:  
klon szary premium  
szerokość:  
70, 80cm

**CENA SKRZYDŁA:**  
726,00 [892,98]



**MAGNOLIA 8**

na magazynie kolor:  
klon szary premium  
szerokość:  
70, 80, 90cm

**CENA SKRZYDŁA:**  
698,00 [858,54]



**UWAGI**  
MOŻLIWY SKRÓT DRZWI WE WŁASNYM ZAKRESIE DO 50mm.

**DOPLATA**

ZAMEK NA WKŁADKĘ 21,00 netto / 23,10 brutto

zamek oszczędny (w skrzydle zamontowany jest zamek na klucz ale bez nawiertu w skrzydle) (MAGNOLIA 1, MAGNOLIA 8) lub z blokadą WC i podcięciem wentylacyjnym (MAGNOLIA 4)

**WYPOSAŻENIE DRZWI**

**SZKLENIE**

szyba hartowana mleczna

**DOSTĘPNE OŚCIEŻNICE**

Ościeżnica stała i regulowana z opaską 8 cm patrz strona: 32-33

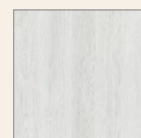



# LAURENCJA

SKRZYDŁO WEWNĘTRZNE  
PRZYLGOWE  
RAMIAKOWE



**M**  
MAGAZYN



## LAURENCJA 1

na magazynie kolor:  
dąb natur premium  
szerokość:  
70, 80cm

**CENA SKRZYDŁA:**  
727,00 [894,21]



## LAURENCJA 1 Z PODCIĘCIEM

na magazynie kolor:  
dąb natur premium  
szerokość:  
70, 80cm

**CENA SKRZYDŁA:**  
755,00 [928,65]

### WYPOSAŻENIE DRZWI

zamek oszczędny (LAURENCJA 1) w skrzydle zamontowany jest zamek na klucz ale bez nawiertu w skrzydle lub z blokadą WC i podcięciem (LAURENCJA 1)

### SZKLENIE

szyba hartowana mleczna

### DOSTĘPNE OŚCIEŻNICE

Ościeżnica stała i regulowana z opaską 8 cm patrz strona: 32-33

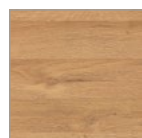

dąb natur  
premium

### UWAGI

MOŻLIWY SKRÓT DRZWI WE WŁASNYM ZAKRESIE DO 50mm.

### DOPLATA

ZAMEK NA WKŁADKĘ 21,00 netto / 23,10 brutto

Dostępna również (oprócz DĄB NATUR PREMIUM)  
ościeżnica stała i regulowana CZARNA ST CPL  
szczegóły: patrz str. 32-33





# LAURENCJA

SKRZYDŁO WEWNĘTRZNE  
PRZYLGOWE  
RAMIAKOWE



**M**  
MAGAZYN

## LAURENCJA 1

na magazynie kolor:  
biały premium  
szerokość:  
70, 80cm

CENA SKRZYDŁA:  
787,00 [968,01]



## LAURENCJA 1 Z PODCIĘCIEM

na magazynie kolor:  
biały premium  
szerokość:  
70, 80cm

CENA SKRZYDŁA:  
815,00 [1002,45]



### UWAGI

MOŻLIWY SKRÓT DRZWI WE WŁASNYM ZAKRESIE DO 50mm.

### DOPLATA

ZAMEK NA WKŁADKĘ 21,00 netto / 23,10 brutto



Dostępna również (oprócz BIAŁEJ)  
ościeżnica stała i regulowana CZARNA ST CPL  
szczegóły: patrz str. 32-33

### WYPOSAŻENIE DRZWI

zamek oszczędny (LAURENCJA 1) w skrzydle zamontowany jest zamek na klucz  
ale bez nawiertu w skrzydle lub z blokadą WC i podcięciem (LAURENCJA 1)

### SZKLENIE

szyba klejona VSG 221 Czarna

### DOSTĘPNE OŚCIEŻNICE

Ościeżnica stała i regulowana z opaską 8 cm patrz strona: 32-33



biały  
premium

# SOL

SKRZYDŁO WEWNĘTRZNE  
PRZYLGOWE  
RAMIAKOWE



**M**  
MAGAZYN



## SOL 1

na magazynie kolor:  
dąb greko  
szerokość:  
70, 80cm

CENA SKRZYDŁA:  
524,00 [644,52]



## SOL 2

na magazynie kolor:  
dąb greko  
szerokość:  
70, 80cm

CENA SKRZYDŁA:  
545,00 [670,35]



## SOL 5

na magazynie kolor:  
dąb greko  
szerokość:  
70, 80, 90cm

CENA SKRZYDŁA:  
524,00 [644,52]

### WYPOSAŻENIE DRZWI

zamek na klucz (SOL 1, SOL 5)  
lub z blokadą WC i tulejami wentylacyjnymi (SOL 2)

### SZKLENIE

szyba hartowana mleczna

### DOSTĘPNE OŚCIEŻNICE

Ościeżnica stała i regulowana z opaską 6 cm patrz strona: 32-33

### UWAGI

MOŻLIWY SKRÓT DRZWI WE WŁASNYM ZAKRESIE DO 50mm.

### DOPLATA

ZAMEK NA WKŁADKĘ 21,00 netto / 23,10 brutto



dąb greko



# NIEBLA

SKRZYDŁO WEWNĘTRZNE  
PRZYLGOWE  
PŁYTOWE



**M**  
MAGAZYN

## NIEBLA 1

na magazynie kolor:  
dąb greko  
szerokość:  
70, 80cm

CENA SKRZYDŁA:  
382,00 [469,86]



## NIEBLA 2

na magazynie kolor:  
dąb greko  
szerokość:  
70, 80cm

CENA SKRZYDŁA:  
382,00 [469,86]

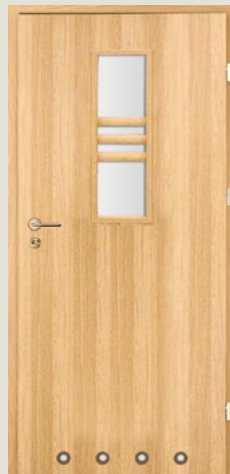

## NIEBLA 3

na magazynie kolor:  
dąb greko  
szerokość:  
70, 80, 90cm

CENA SKRZYDŁA:  
382,00 [469,86]

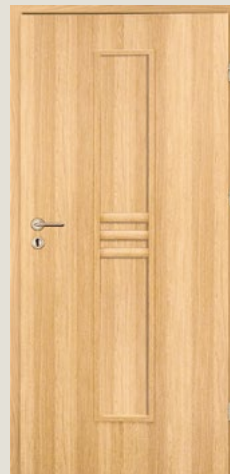

**UWAGI**  
MOŻLIWY SKRÓT DRZWI WE WŁASNYM ZAKRESIE DO 50mm.

### DOPLATA

ZAMEK NA WKŁADKĘ 21,00 netto / 23,10 brutto

**WYPOSAŻENIE DRZWI**  
zamek na klucz (NIEBLA 1, NIEBLA 3)  
lub z blokadą WC i tulejami wentylacyjnymi (NIEBLA 2)

### SZKLENIE

szyba hartowana mleczna

### DOSTĘPNE OŚCIEŻNICE

Ościeżnica stała i regulowana z opaską 6 cm patrz strona: 32-33

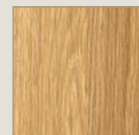

dąb greko



# UNO

SKRZYDŁO WEWNĘTRZNE  
PRZYLGOWE  
PŁYTOWE



**M**  
MAGAZYN



## UNO PREMIUM

na magazynie kolor:  
klon szary premium  
szerokość:  
70, 80, 90cm

**CENA SKRZYDŁA:**  
379,00 [466,17]



## UNO PREMIUM

na magazynie kolor:  
biały premium  
szerokość:  
70, 80, 90cm

**CENA SKRZYDŁA:**  
379,00 [466,17]

### WYPOSAŻENIE DRZWI

zamek oszczędny (w skrzydle zamontowany jest zamek na klucz ale bez nawiertu w skrzydle)

### DOSTĘPNE OŚCIEŻNICE

Ościeżnica stała i regulowana z opaską 8cm (klon szary premium, biały premium)  
Ościeżnice patrz strona: 32-33

### UWAGI

MOŻLIWY SKRÓT DRZWI WE WŁASNYM ZAKRESIE DO 50mm.

### DOPLATA

ZAMEK NA WKŁADKĘ 21,00 netto / 23,10 brutto



klon szary  
premium



biały  
premium

**FUERTE SET**  
SKRZYDŁO WEWNĘTRZNE  
PRZYLGOWE  
WEJŚCIOWE



**M**  
MAGAZYN

**FUERTE SET**

na magazynie kolor:  
dąb średni greko  
orzech greko  
szerokość:  
80cm



CENA DRZWI  
Z PEŁNYM  
WYPOSAŻENIEM:  
1475,00 [1814,25]



**FUERTE SET**

na magazynie kolor:  
klon szary premium  
szerokość:  
80cm



CENA DRZWI  
Z PEŁNYM  
WYPOSAŻENIEM:  
1611,00 [1981,53]



**FUERTE ALU SET**

na magazynie kolor:  
orzech greko  
dąb średni greko  
\*\*klon szary premium  
szerokość:  
80cm



CENA DRZWI  
Z PEŁNYM  
WYPOSAŻENIEM:  
1722,00 [2118,06]  
\*\*1858,00 [2285,34]  
\*\*cena drzwi  
w kolorze klon szary  
premium



**UWAGI**

MOŻLIWY SKRÓT DRZWI WE WŁASNYM ZAKRESIE DO 80mm.

**WYPOSAŻENIE DRZWI**

skrzydło o gr. 46 mm wzmocnione masywnym ceownikiem  
ościeżnica prosta drewniana  
próg nierdzewny  
\*okucia

**\*SKŁAD OKUCI PAKIET GOLD**

- klamka ESSEN nikiel satyna
  - szyld górny
- wkładki w systemie 1-go klucza
  - wizjer (bez nawiercania)

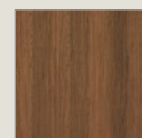

dąb średni greko

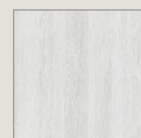

klon szary premium

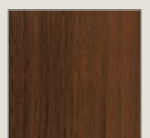

orzech greko

# ESTRA 5

SKRZYDŁO WEWNĘTRZNE  
PRZYLGOWE  
RAMIAKOWE



**M**  
MAGAZYN



## ESTRA 5

na magazynie kolor:  
biały mat  
szerokość:  
70, 80cm

**CENA SKRZYDŁA:**  
677,00 [832,71]



## ESTRA 5 Z PODCIĘCIEM

na magazynie kolor:  
biały mat  
szerokość:  
70, 80cm

**CENA SKRZYDŁA:**  
705,00 [867,15]

### WYPOSAŻENIE DRZWI

zamek oszczędny  
zamek WC (wersja z podcięciem)

### SZKLENIE

szyba MAT DRE grubość 4mm

### DOSTĘPNE OŚCIEŻNICE

Ościeżnica stała i regulowana z opaską 8 cm patrz strona: 35



biały mat



**VERSO**  
SKRZYDŁO WEWNĘTRZNE  
PRZYLGOWE  
RAMIAKOWE



**VERSO 0**

na magazynie kolor:  
sosna biała  
szerokość:  
70, 80, 90\*cm

**CENA SKRZYDŁA:**  
701,00 [862,23]



**VERSO  
Z PODCIĘCIEM**

na magazynie kolor:  
sosna biała  
szerokość:  
70, 80cm

**CENA SKRZYDŁA:**  
729,00 [896,67]



**VERSO  
Z PODCIĘCIEM**

na magazynie kolor:  
biały mat  
szerokość:  
70, 80cm

**CENA SKRZYDŁA:**  
729,00 [896,67]

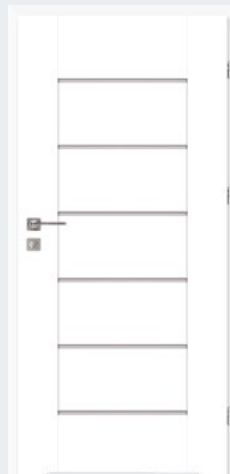

**VERSO 0**

na magazynie kolor:  
biały mat  
szerokość:  
70, 80, 90cm

**CENA SKRZYDŁA:**  
701,00 [862,23]

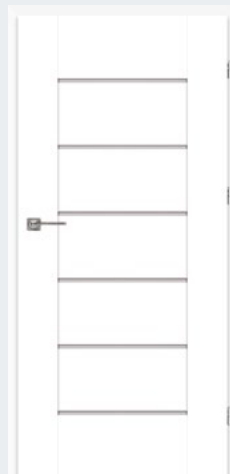

**DOPLATA**

SKRZYDŁO O SZEROKOŚCI \*90: 23,00 netto / 28,29 brutto

**WYPOSAŻENIE DRZWI**

zamek oszczędny  
zamek WC (wersja z podcięciem)

**SZKLENIE**

szyba MAT DRE grubość 4mm

**DOSTĘPNE OŚCIEŻNICE**

Ościeżnica stała i regulowana z opaską 8 cm patrz strona: 35



sosna biała

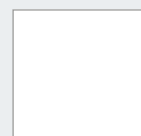

biały mat

# SARA ECO

SKRZYDŁO WEWNĘTRZNE  
UKRYTE



**M**  
MAGAZYN



## SARA ECO 2

**bezprzylgowe  
otwierane  
na zewnątrz**  
na magazynie kolor:  
grunt  
szerokość 70, 80

**CENA SKRZYDŁA:**  
plaster miodu, 2 zawiasy  
406,00 [499,38]

**CENA SKRZYDŁA:**  
płyta wiórowa, 3 zawiasy  
521,00 [640,83]

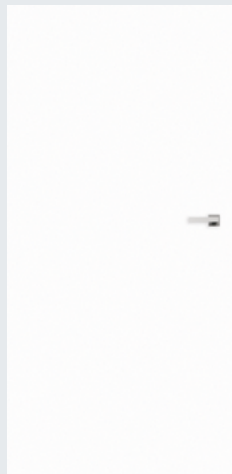

## SARA ECO 2

**przylgowe  
otwierane  
do wewnątrz**  
na magazynie kolor:  
grunt  
szerokość 70, 80

**CENA SKRZYDŁA:**  
plaster miodu, 2 zawiasy  
406,00 [499,38]

**CENA SKRZYDŁA:**  
płyta wiórowa, 3 zawiasy  
521,00 [640,83]

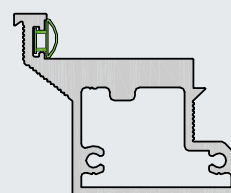

ościeżnica aluminiowa  
przylgowa  
otwierana do wewnątrz

**CENA:**  
2 zawiasy  
796,00 [979,08]

**CENA:**  
3 zawiasy  
848,00 [1043,04]

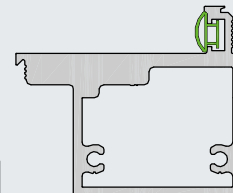

ościeżnica aluminiowa  
bezprzylgowa  
otwierana na zewnątrz

**CENA:**  
2 zawiasy  
796,00 [979,08]

**CENA:**  
3 zawiasy  
848,00 [1043,04]

## WYPOSAŻENIE DRZWI

rama z drewna iglastego  
gniazda pod 2 lub 3 zawiasy wpuszczane ISTAR  
wypełnienie „plaster miodu”, płyta wiórowa  
zamek magnetyczny oszczędny

## DOSTĘPNE OŚCIEŻNICE

Schemat ościeżnicy aluminiowej patrz strona: 34

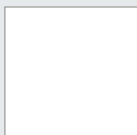

grunt

## KONSTRUKCJA

Ościeżnicę aluminiową, po zamontowaniu niewidoczną, wmurowaną w ościeżce lub obrobioną płytami Gipsowo-Kartonowymi. Po obróbce murarskiej widoczny jedynie wręb ościeżnicy, przygotowany do malowania np. w kolorze ścian.

Skrzydło płytowe bezprzylgowe w dwóch wariantach wykończenia:

- Szerokie płaszczyzny skrzydła zagruntowane i przygotowane do malowania lub tapetowania (np. w kolorze ścian).
- Krawędzie skrzydła oklejone obrzeżem umożliwiającym jego pomalowanie.

Malowanie należy wykonać we własnym zakresie lub wybrać dekory malowań.

**VERTE HOME**  
SKRZYDŁO WEWNĘTRZNE  
PRZYLGOWE  
RAMIAKOWE



**M**  
MAGAZYN

**VERTE HOME**

**G.4**

na magazynie kolor:  
Portadecor biały  
szerokość:  
70, 80cm

**CENA SKRZYDŁA:  
WERSJA POKOJOWA**  
655,00 [805,65]

**CENA SKRZYDŁA:  
WERSJA ŁAZIENKOWA**  
694,00 [853,62]

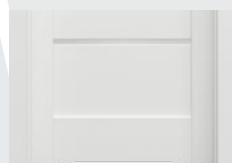

podcięcie wentylacyjne

**UWAGI**

MOŻLIWY SKRÓT DRZWI WE WŁASNYM ZAKRESIE DO 30mm.

**WYPOSAŻENIE DRZWI**

Skrzydło składa się z ramiaków oraz płyt MDF, szyby hartowane matowe gr.4mm  
Zamek oszczędny (bez nawiertu pod klucz) lub zamek z blokadą łazienkową oraz podcięciem wentylacyjnym do wersji łazienkowej

**DOSTĘPNE OŚCIEŻNICE**

Ościeżnica regulowana z opaską 8 cm patrz strona: 31

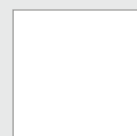

okleina PORTADECOR  
biała



# ROYAL A

SKRZYDŁO WEWNĘTRZNE  
BEZPRZYLGOWE  
LAKIEROWANE



**M**  
MAGAZYN



## ROYAL A

na magazynie kolor:  
lakier premium  
szerokość:  
70, 80cm

CENA SKRZYDŁA:  
WERSJA POKOJOWA  
868,00 [1067,64]

CENA SKRZYDŁA:  
WERSJA ŁAZIENKOWA  
907,00 [1115,61]

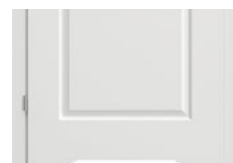

podcięcie wentylacyjne

## WYPOSAŻENIE DRZWI

WYPEŁNIENIE STABILIZUJĄCE  
zamek magnetyczny z czołem ze stali nierdzewnej  
zamek z blokadą WC i podcięciem wentylacyjnym dla wersji łazienkowej

## DOSTĘPNE OŚCIEŻNICE

Ościeżnica regulowana z opaską 8 cm patrz strona: 31

## UWAGI

MOŻLIWY SKRÓT DRZWI WE WŁASNYM ZAKRESIE DO 50mm.



lakier premium  
(biały)

**VECTOR**  
SKRZYDŁO WEWNĘTRZNE  
BEZPRZYLGOWE  
LAKIEROWANE

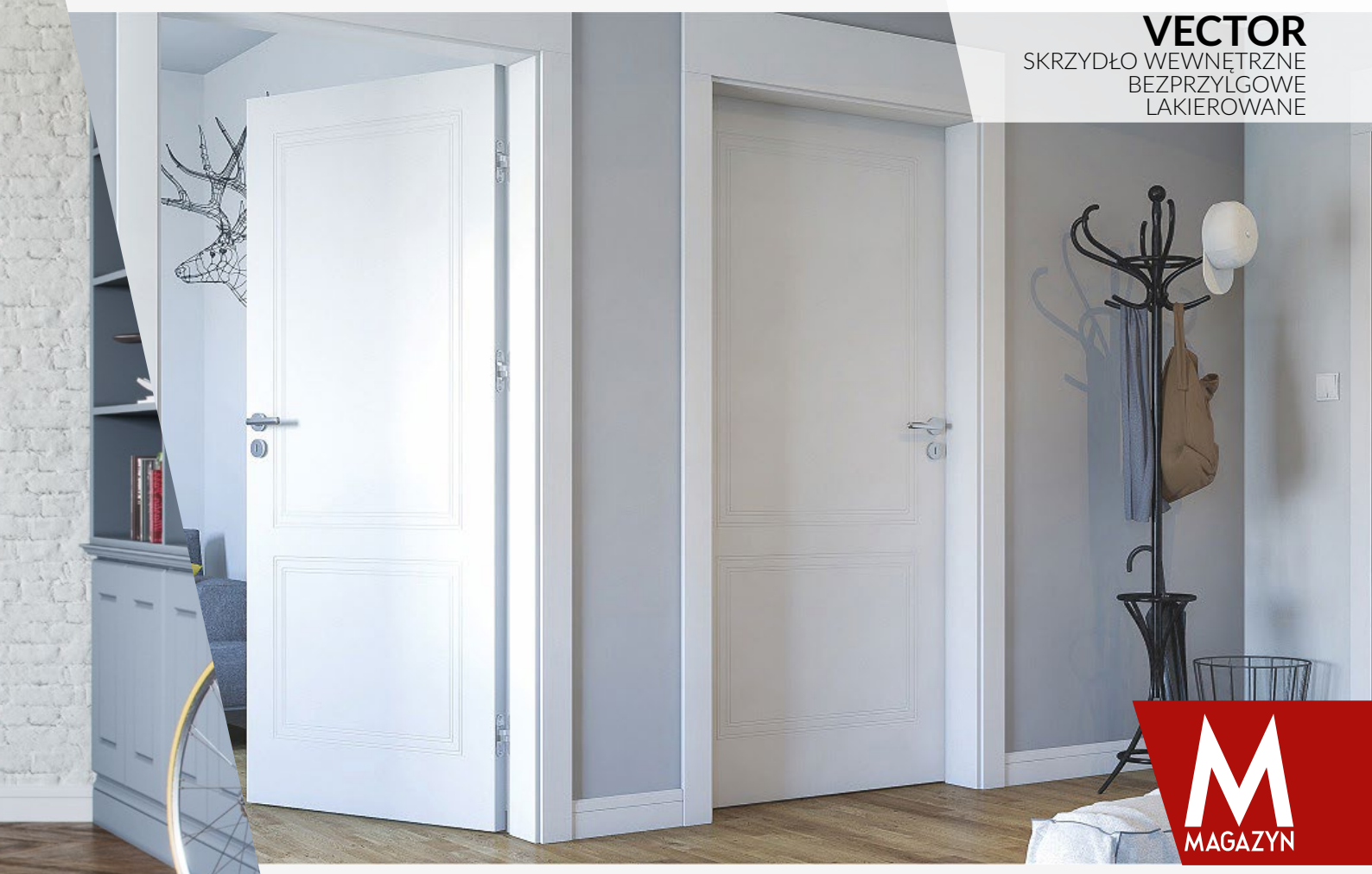

**M**  
MAGAZYN

**VECTOR T**

na magazynie kolor:  
lakier premium  
szerokość:  
70, 80cm

CENA SKRZYDŁA:  
WERSJA POKOJOWA  
912,00 [1121,76]

CENA SKRZYDŁA:  
WERSJA ŁAZIENKOWA  
951,00 [1169,73]



**VECTOR E**

na magazynie kolor:  
lakier premium  
szerokość:  
70, 80cm

CENA SKRZYDŁA:  
WERSJA POKOJOWA  
977,00 [1201,71]

CENA SKRZYDŁA:  
WERSJA ŁAZIENKOWA  
1016,00 [1249,68]



**VECTOR V**

na magazynie kolor:  
lakier premium  
szerokość:  
70, 80cm

CENA SKRZYDŁA:  
WERSJA POKOJOWA  
977,00 [1201,71]

CENA SKRZYDŁA:  
WERSJA ŁAZIENKOWA  
1016,00 [1249,68]

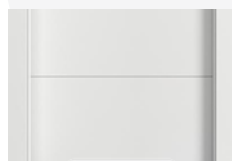

podcięcie wentylacyjne

**UWAGI**

MOŻLIWY SKRÓT DRZWI WE WŁASNYM ZAKRESIE DO 50mm.

**WYPOSAŻENIE DRZWI**

WYPEŁNIENIE PŁYTA WIÓROWA OTWOROWA  
zamek magnetyczny oszczędny  
zamek z blokadą WC i podcięciem wentylacyjnym dla wersji łazienkowej

**DOSTĘPNE OŚCIEŻNICE**

Ościeżnica regulowana z opaską 8 cm patrz strona: 31



**TERMOLINIO  
GR. 68 MM**

DRZWI ZEWNĘTRZNE STALOWE

**WYPRZEDAŻ!  
NIŻSZA CENA!**



**WZÓR 01**

na magazynie kolor:  
antracyt  
szerokość:  
90cm

**CENA DRZWI:  
KOMPLET  
2242,00 [2757,66]**



**WZÓR 02**

na magazynie kolor:  
antracyt  
złoty dąb  
szerokość:  
90cm

**CENA DRZWI:  
KOMPLET  
2060,00 [2533,80]**



**WZÓR 02**

na magazynie kolor:  
antracyt  
złoty dąb  
szerokość:  
90cm

**CENA DRZWI:  
KOMPLET  
2060,00 [2533,80]**



**WZÓR 05**

na magazynie kolor:  
antracyt  
złoty dąb  
szerokość:  
90cm

**CENA DRZWI:  
KOMPLET  
2356,00 [2897,88]**



**WZÓR 05**

na magazynie kolor:  
antracyt  
złoty dąb  
szerokość:  
90cm

**CENA DRZWI:  
KOMPLET  
2356,00 [2897,88]**



**WZÓR 07**

na magazynie kolor:  
antracyt  
szerokość:  
90cm

**CENA DRZWI:  
KOMPLET  
1957,00 [2407,11]**

**WYPOSAŻENIE DRZWI**

Skrzydło grubości 68 mm wykonane z blach stalowej, ocieplane polistyrenem spienionym, Uszczelka w ościeżnicy i w skrzydle, ościeżnica aluminiowa, zaczepy regulowane, próg aluminiowy, dwa zamki niezależne, bolce antywyważeniowe, klamka kolor Inox Hłaga z szyldem górnym, 2 wkładki w tym wkładko-gałka.

**SZKLENIE**

szyba refleks

**UWAGI**

Ościeżnica, schemat i wymiary patrz strona: 37

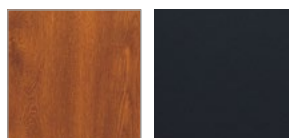

złoty dąb

antracyt

**IZOLACYJNOŚĆ TERMICZNA**  
Ud=1,2 W/m<sup>2</sup>K BEZ PRZESZKLENIA  
Ud=1,3 W/m<sup>2</sup>K PRZESZKŁONE

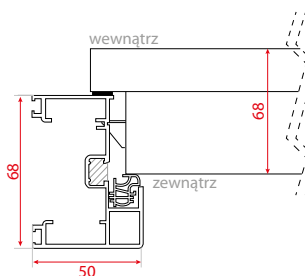

ościeżnica aluminiowa







**TECH-GŁADKI**

na magazynie kolor:  
antracyt  
szerokość:  
80, 90cm

**CENA SKRZYDŁA:**  
559,00 [687,57]

**CENA KOMPLETU**  
klamka+wkładka:  
45,00 [55,35]



**TECH-GŁADKI**

na magazynie kolor:  
brąz  
szerokość:  
80, 90cm

**CENA SKRZYDŁA:**  
559,00 [687,57]

**CENA KOMPLETU**  
klamka+wkładka:  
45,00 [55,35]



**TECH-GŁADKI**

na magazynie kolor:  
biały  
szerokość:  
80, 90cm

**CENA SKRZYDŁA:**  
559,00 [687,57]

**CENA KOMPLETU**  
klamka+wkładka:  
45,00 [55,35]



**CENY OŚCIEŻNIC I PROGÓW**

CENY PROGÓW

Próg do ościeżnicy narożnej 61,00 netto / 75,03 brutto  
Próg do ościeżnicy prostej asymetrycznej 69,50 netto / 85,49 brutto

CENY OŚCIEŻNIC:

ościeżnica narożna [brąz, antracyt] szerokość 80, 90cm 289,00 netto / 355,47 brutto  
ościeżnica prosta asymetryczna szerokość 80, 90cm 385,00 netto / 473,55 brutto

**UWAGI**

MOŻLIWY SKRÓT DRZWI DO 160mm.  
Ościeżnica, schemat i wymiary patrz strona: 37

**DOPLATA**

SKRÓCENIE SKRZYDŁA 90,00 netto / 110,70 brutto







TWÓJ SPRAWDZONY DOSTAWCA



**T20  
DŁUGA SZYBA**

na magazynie kolor:  
złoty dąb  
orzech  
szerokość:  
90cm

**CENA DRZWI**  
**1890,00 [2324,70]**  
skrzydło  
+ościeżnica  
+próg nierdzewny



**GŁADKIE  
55**

na magazynie kolor:  
złoty dąb  
orzech  
antracyt  
szerokość:  
80, 90cm

**CENA DRZWI:**  
**1290,00 [1586,70]**

**SKRZYDŁO  
+OŚCIEŻNICA  
+PRÓG NIERDZEWNY**



**T21  
TŁOCZONY**

na magazynie kolor:  
złoty dąb  
orzech  
antracyt  
szerokość:  
90cm

**CENA DRZWI:**  
**1290,00 [1586,70]**

**SKRZYDŁO  
+OŚCIEŻNICA  
+PRÓG NIERDZEWNY**



**DOPLATA**  
MOŻLIWY SKRÓT DRZWI WE WŁASNYM ZAKRESIE DO 80mm.  
MOŻLIWY SKRÓT DRZWI DO 160mm.  
SKRÓCENIE SKRZYDŁA 90,00 netto / 110,70 brutto

KOMPLET AKCESORIÓW WERSJA 1  
144,33 netto / 177,53 brutto (Klamka Matti +szyld +komplet wkładek)

KOMPLET AKCESORIÓW WERSJA 2  
246,00 netto / 302,58 brutto (Klamka TAHOMA + szyld + komplet wkładek)

**WYPOSAŻENIE DRZWI**  
Skrzydło grubości 55mm wykonane z blachy stalowej ocieplone polistyrenem sponionym.  
Uszczelka w ościeżnicy i w skrzydle, ościeżnica symetryczna, zaczep regulowany, próg ze stali nierdzewnej.

**UWAGI**  
Ościeżnica, schemat i wymiary patrz strona: 37

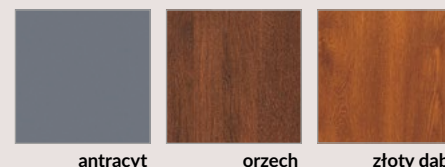



# DOMOFERM PPOŻ

DRZWI STALOWE  
PRZECIWPOŻAROWE EI<sub>2</sub>30, EI<sub>2</sub>60



**M**  
MAGAZYN



## CECHY PRODUKTU:

- możliwość stosowania jako drzwi zewnętrzne;
- drzwi uniwersalne Lewe/Prawe,
- skrzydło o grubości 52mm, wyposażone w trzpień zabezpieczający,
- grubość blachy na ościeżnicy 2,0mm,
- grubość blachy na skrzydle 0,75mm,
- wypełnienie skrzydła: wełna mineralna - drzwi EI<sub>2</sub>30,
- wypełnienie skrzydła: wełna mineralna, płyta typu GK - drzwi EI<sub>2</sub>60,
- zamek certyfikowany zgodnie z PN-EN 12209,
- możliwość montażu na pianę w ścianach betonowych i ceramicznych bez konieczności betonowania, drzwi EI<sub>2</sub>30,
- możliwość montażu za pomocą kotew montażowych oraz kotków rozporowych poprzez ościeżnicę,
- czterostronna cienka przyłga zapewniająca doskonałą szczelność oraz nienaganną estetykę,
- zgodnie z dopuszczeniem możliwość montażu w ścianach wykonanych z betonu, cegły oraz technologii typu YTONG,
- zawiasy LHE - 2 szt. z regulacją wysokości +/- 3 mm, w tym jeden zawias sprężynowy umożliwiający samoczynne zamykanie drzwi,
- skrzydło z profilowaną krawędzią chroniącą uszczelkę ppoż przed zniszczeniem.

## OPCJONALNIE ZA DOPŁATĄ DRZWI

### MOŻNA WYPOSAŻYĆ W:

- dymoszczelność Sm
- dźwiękoszczelność Rw
- izolacyjność termiczna Ud
- antywłamaniowość RC2
- lakierowanie proszkowe wg palety RAL
- przeszklenia
- kratki wentylacyjne
- funkcje paniczne / ewakuacyjne
- kontrolę dostępu
- ościeżnice blokowe i obejmujące
- samozamykacze

## AKCESORIA W CENIE DRZWI

klamki w kolorze czarnym z rdzeniem stalowym wg PN-EN 1906  
uszczelka obwodniowa EPDM oraz uszczelka pęczniająca  
klucz budowlany, ościeżnica kąтова Profil 375M

## CENA DRZWI KOMPLETNYCH

SKRZYDŁO+OŚCIEŻNICA+KLAMKA+KLUCZ

rozmiar	EI <sub>2</sub> 30	EI <sub>2</sub> 60
80	1930,00 netto [2373,90 brutto]	2349,00 netto [2889,27 brutto]
90		2438,00 netto [2998,74 brutto]
rozmiar	EI <sub>2</sub> 30	EI <sub>2</sub> 60
100	1930,00 netto [2373,90 brutto]	2498,00 netto [3072,54 brutto]
120	2186,00 netto [2688,78 brutto]	-

## TABELA WYMIARÓW EI<sub>2</sub>30 I EI<sub>2</sub>60

rozmiar drzwi	światło ościeżnicy (mm)	otwór z luzem montażowym (mm)
80	800 x 2000	890 x 2045
90	930 x 2000	1020 x 2045
100	1000 x 2000	1090 x 2045
120	1200 x 2000	1290 x 2045

na magazynie kolor: Jasnoszary RAL 7035

EI<sub>2</sub>30 szerokość: 80, 90, 100, 120

EI<sub>2</sub>60 szerokość: 80, 90, 100

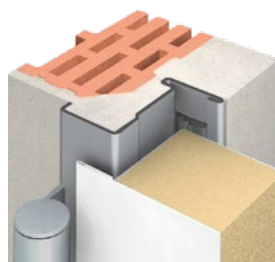

OŚCIEŻNICA  
PROFIL 375 M





### STEEL EI<sub>2</sub>60

na magazynie kolor:  
antracyt struktura  
szerokość  
80, 90, 100cm

CENA DRZWI 80, 90:  
2288,00 [2814,24]

CENA DRZWI 100:  
2438,00 [2998,74]

CENA  
PROGU STALOWEGO  
137,00 [168,51]

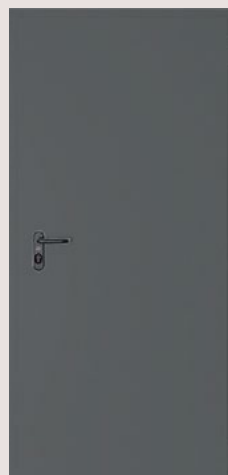

### STEEL EI<sub>2</sub>30

na magazynie kolor:  
antracyt struktura  
szerokość  
80, 90, 100cm

CENA DRZWI 80, 90:  
2124,00 [2612,52]

CENA DRZWI 100:  
2274,00 [2797,02]

CENA  
PROGU STALOWEGO  
137,00 [168,51]



### TABELA WYMIARÓW EI<sub>2</sub>30 I EI<sub>2</sub>60

rozmiar drzwi	światło ościeżnicy (mm) OS/OW	otwór z luzem montażowym (mm) So/Ho
80	860 x 2023	945 x 2065
90	960 x 2023	1045 x 2065
100	1060 x 2023	1145 x 2065

Zastosowanie PROGU NIERDZEWNEGO zmniejsza wysokość światła ościeżnicy o 16mm

### OŚCIEŻNICE

Ościeżnica stalowa kątowna o szerokości profilu 84 mm (EI<sub>2</sub>30) oraz 110 mm (EI<sub>2</sub>60). Wykonana z blachy stalowej, dwustronnie ocynkowanej ogniowo, o grubości 1,5 mm. Spawane łączenie narożników ościeżnicy. Wyposażona w uszczelkę przymykową oraz uszczelkę pęczniącą. Ościeżnica przygotowana do montażu na tzw. poziom, '0'

### AKCESORIA W CENIE SKRZYDŁA

Dwa zawiasy trójelementowe, jeden z nich jest zawiasem nośnym, a drugi dzięki zamieszczonej w nim sprężynie umożliwia samozamykanie drzwi, zamek wpuszczany zapadkowy pod wkładkę patentową, bolec antywyważeniowy (1 szt. w EI<sub>2</sub>30, 2 szt. w EI<sub>2</sub>60), komplet klamek z sztyldami.

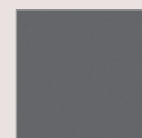

antracyt  
struktura

# BASIC GR. 62 MM

DRZWI ZEWNĘTRZNE  
STALOWE  
Z CIEPLĄ OŚCIEŻNICĄ



## BASIC 2.0 PEŁNE

na magazynie kolor:  
biały struktura,  
antracyt gładki,  
orzech,  
złoty dąb,  
szerokość:  
90cm

**CENA DRZWI**  
2099,00 [2581,77]  
kolor biały struktura

**CENA DRZWI**  
2239,00 [2753,97]



## BASIC 2.0 TŁOCZONE

na magazynie kolor:  
biały struktura,  
antracyt gładki,  
orzech,  
złoty dąb,  
szerokość:  
90cm

**CENA DRZWI**  
2219,00 [2729,37]  
kolor biały struktura

**CENA DRZWI**  
2349,00 [2889,27]



## BASIC 2.0 PRZESZKLONE

na magazynie kolor:  
biały struktura,  
antracyt gładki,  
orzech,  
złoty dąb,  
szerokość:  
90cm

**CENA DRZWI**  
2499,00 [3073,77]  
kolor biały struktura

**CENA DRZWI**  
2639,00 [3245,97]



*Twój wybór!*

Drzwi spełniające  
wymagania programu  
„CZYSTE POWIETRZE”



Europejski  
standard  
zgodności CE



Grubość  
skrzydła  
drzwiowego

### UWAGI

Dostępny rozmiar „90”,  
wymagany otwór montażowy  
1035 x 2085 [mm]

wymiar zewnętrzny ościeżnicy  
1010 x 2070 mm

### KOLORY OKLEIN

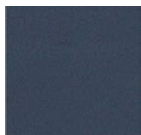

antracyt gładki



biały struktura



orzech

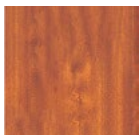

złoty dąb

### DOSTĘPNE RAMKI INOX



black

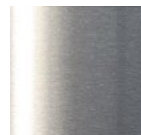

inox



# BASIC GR. 62 MM

DRZWI ZEWNĘTRZNE  
STALOWE  
Z CIEPLĄ OŚCIEŻNICĄ

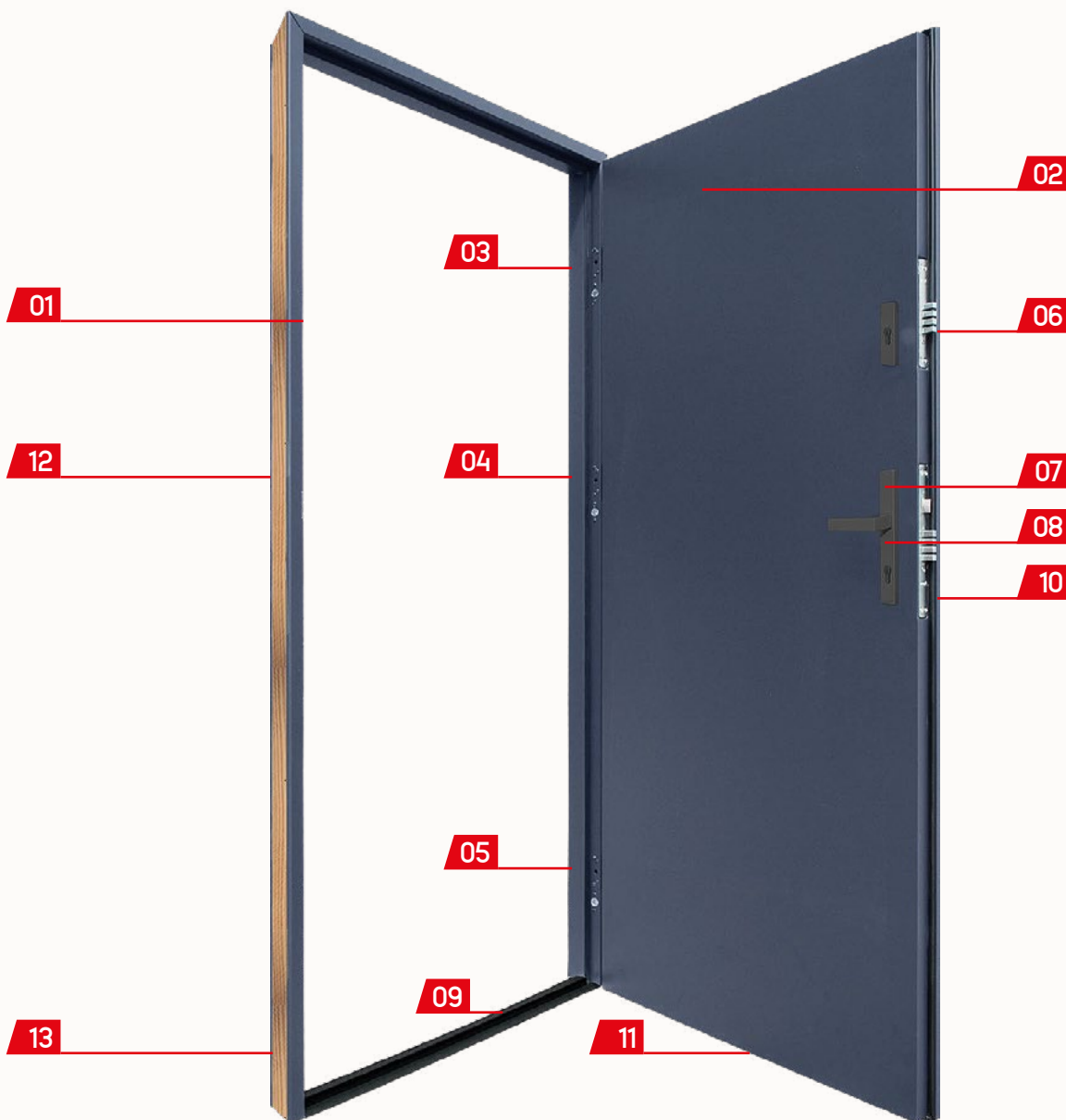

- |   |  |  |  |  |   |  |  |  |  |
|---|--|--|--|--|---|--|--|--|--|
|  <p><b>01</b></p> |  <p><b>02</b></p> |  <p><b>03</b></p> |  <p><b>04</b></p> |  <p><b>05</b></p> |  <p><b>06</b></p> |  <p><b>07</b></p> |  <p><b>08</b></p> |  |  |
| <p>Szerokość ościeżnicy 78 mm</p>   | <p>Wypełnienie spienionym polistyrenem EPS</p>   | <p>Trzy zawiasy 3D regulowane w trzech płaszczyznach</p>   | <p>Nasadki ozdobne na zawiasy</p>  | <p>3 bolce antywyważeniowe</p>   | <p>Zamek dodatkowy górny - 4 rygłowy</p>  | <p>Zamek główny - 4 rygłowy</p>  | <p>Wkładki w systemie jednego klucza (3 klucze w zestawie)</p>   |  |  |
|  <p><b>09</b></p> |  <p><b>10</b></p> |  <p><b>11</b></p> |  <p><b>12</b></p> |  <p><b>13</b></p> |   |  |  |  |  |
| <p><b>NOWOŚĆ</b><br/>Trwały próg ze stali nierdzewnej z uszczelką</p>                               | <p><b>NOWOŚĆ</b><br/>Klamka w kolorze INOX lub czarnym malowanym ze wspomaganie</p>                  | <p>Możliwość samodzielnego skrótu</p>  | <p>Zestaw montażowy</p>  | <p>Poszerzenie ościeżnicy w opcji za dopłatą, cena 85 PLN</p>  |   |  |  |  |  |

**PREMIUM PLUS+**

DRZWI ZEWNĘTRZNE  
Z OŚCIEŻNICĄ  
ALUMINIOWO-DREWNIANĄ



**PREMIUM PLUS +  
WZÓR 1**

na magazynie kolor:  
antracyt gładki,  
orzech,  
złoty dąb,  
woodec dąb turner  
szerokość:  
90cm

CENA DRZWI KOMPLET  
3141,00 [3863,43]



**PREMIUM PLUS +  
WZÓR 12**

na magazynie kolor:  
antracyt gładki,  
orzech,  
złoty dąb,  
woodec dąb turner  
szerokość:  
90cm

CENA DRZWI KOMPLET  
3770,00 [4637,10]

DOSTĘPNA RAMKA  
INOX LUB BLACK



**PREMIUM PLUS +  
WZÓR 26C**

na magazynie kolor:  
antracyt gładki,  
orzech,  
złoty dąb,  
woodec dąb turner  
szerokość:  
90cm

CENA DRZWI KOMPLET  
3327,00 [4092,21]



Twój wybór!

Drzwi spełniające wymagania programu „CZyste Powietrze”

**DO WSZYSTKICH MODELI OKUCIA INOX LUB BLACK**



Grubość skrzydła drzwiowego



Ciepła ościeżnica aluminiowo-drewniana



Ciepły próg PVC/ALU z przegrodą termiczną



Zasuwnica hako-bolcowa



Skrzydło z 4-stronną przylgą



Izolacyjność termiczna Pełne Ud=0,88 W/m<sup>2</sup>k Szklone Ud=0,98 W/m<sup>2</sup>k



woodec dąb turner

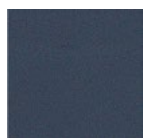

antracyt gładki

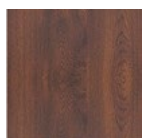

orzech

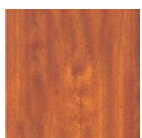

złoty dąb

**UWAGI**

Ościeżnica, schemat i wymiary patrz strona: 36

Dostępny rozmiar „90”, wymagany otwór montażowy 1060 x 2100 [mm]

wymiar zewnętrzny ościeżnicy 1030 x 2085 mm



**PREMIUM PLUS +  
WZÓR 42**

na magazynie kolor:  
antracyt gładki,  
orzech,  
złoty dąb,  
woodec dąb turner  
szerokość:  
90cm

CENA DRZWI KOMPLET  
3707,00 [4559,61]





# NOWOŚĆ!

WIKĘD 

## PREMIUM PLUS+

DRZWI ZEWNĘTRZNE  
Z OŚCIEŻNICĄ  
ALUMINIOWO-DREWNIANĄ

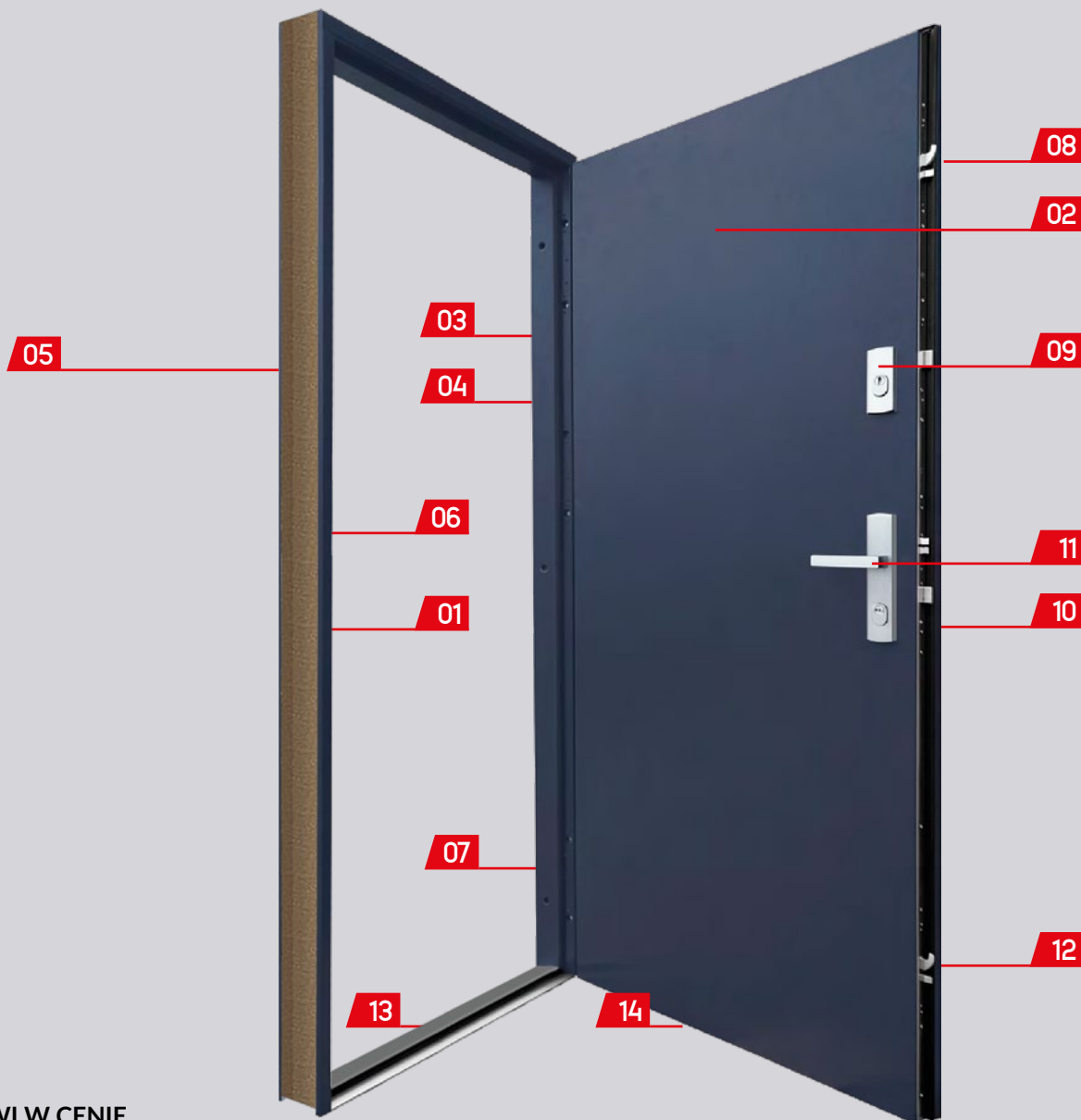

### WYPOSAŻENIE DRZWI W CENIE

							
Ościeżnica aluminiowo-drewniana	Skrzydło drzwiowe z uszczelką, wypełnione pianką poliuretanową oraz ramiakiem z drewna klejonego	Trzy zawiasy 3D regulowane w trzech płaszczyznach	Nasadki ozdobne na zawiasy	Trzy zaczepy z regulowanym dociskiem	Regulacja języka	Trzy bolce antywyważeniowe	Rygłowanie górne (HAKO-BOLEC)
							
Zamek dodatkowy górny z wkładką (System Jednego Klucza)	Zasuwnica z zamkiem głównym i wkładką (System Jednego Klucza)	Kłamek TAHOME Inox lub Black	Rygłowanie dolne (HAKO-BOLEC)	Ciepły próg PVC/ALU z przegrodą termiczną	Skrzydło z 4-stronną przylgą	Zestaw montażowy	





**OPTIMUM**  
**GR. 76 MM**  
DRZWI ZEWNĘTRZNE STALOWE



**OPTIMUM**  
**WZÓR 37**

**na magazynie kolor:**

orzech,  
antracyt gładki  
szerokość:  
90cm

**CENA DRZWI**  
**Z PEŁNYM**  
**WYPOSAŻENIEM**  
**4489,00 [5521,47]**

**POSZERZENIE**  
**PODPROGOWE**  
**PCV 30 MM**  
**93,00 [114,39]**

**WYPOSAŻENIE DRZWI**

Zawiasy regulowane 3D  
Zamek listwowy hako-bolec  
Dodatkowy górny zamek  
3 bolce antywyważeniowe  
Ościeżnica stalowa ,12" z uszczelką  
Klamki TAHOMA inox  
Wkładki Wilka system 1-klucz  
Próg aluminiowy

**KONSTRUKCJA DRZWI**

Skrzydło wykonane w wersji przylgowej o gr. 76 mm  
Ramiak z drewna klejonego  
Uszczelka w skrzydle  
Wypełnienie piany poliuretanowa  
Skrzydło z 4-stronną przylgą

**UWAGI**

Ościeżnica, schemat i wymiary patrz strona: 36



**antracyt gładki**    **orzech**

# PROTECT GR. 64 MM

DRZWI WEJŚCIOWE WEWNĘTRZNE

**DRZWI PROTECT** występują wyłącznie w zestawie ze wzmocnioną ościeżnicą stalową „11”. Oferują kilkanaście kolorów oklein w standardzie. Umożliwiają wybór wzorów pełnych, pełnych z przetłoczeniami oraz aplikacją INOX/BLACK\* - daj się porwać wyobraźni i wybieraj spośród szerokiej gamy możliwości!

**DRZWI PROTECT** doskonale sprawdzą się także jako drzwi inwestycyjne - dzięki różnorodnym opcjom pozwalają na konfigurację dostosowaną do aktualnych przepisów prawnych. Wszystkie opcje linii Protect oferują możliwość personalizacji kolorystycznej Cameleon (RAL) - za dopłatą zgodną z cennikiem.

**43  
dB**



DŹWIĘKOSZCZELNOŚĆ  
NA POZIOMIE **43dB**

**RC3**



ANTYWŁAMANIOWOŚĆ  
W KLASIE **RC3**

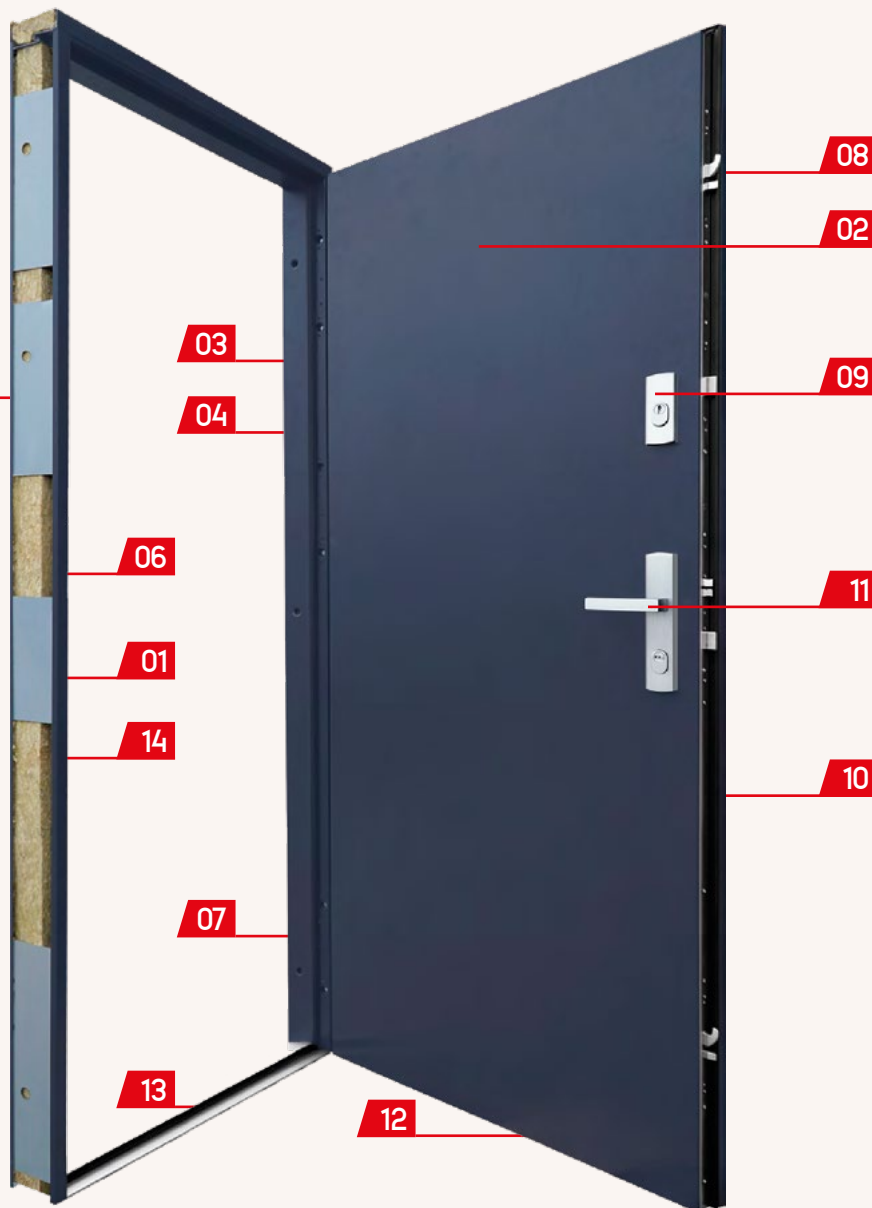

## PROTECT WZÓR 1

na magazynie kolor:  
orzech,  
antracyt gładki  
szerokość:  
80N, 80cm

**CENA DRZWI  
Z PEŁNYM  
WYPOSAŻENIEM  
Rw + RC3  
2990,00 [3677,70]**

**POSZERZENIE  
PODPROGOWE  
PCV 30 MM  
42,35 [52,09]**

**01**



Ościeżnica stalowa „11” ze wzmocnieniem po stronie zamkowej

**02**



Skrzydło drzwiowe z uszczelką, wielowarstwowym wkładem oraz ramiakiem z drewna klejonego

**03**



Trzy zawiasy 3D regulowane w trzech płaszczyznach

**04**



Nasadki ozdobne na zawiasy

**05**



Trzy zaczepy z regulowanym dociskiem

**06**



Regulacja języka

**07**



6 bolców antywyważeniowych

**08**



Ryglowanie górne i dolne (hako-bolec)

**09**



Zamek dodatkowy górny z wkładko-gałką WILKA® (system jednego klucza)

**10**



Zasuwnica z zamkiem głównym i wkładką WILKA® (system jednego klucza)

**11**



Klamka Verdana (opcjonalne Prime, Tahoma, Manitoba, Magnus)

**12**



Uszczelka samoopadająca (w opcji dymoszczelności)

**13**



Próg ALU z uszczelką

**12**



Uszczelka pęczniąca (drzwi PPOŻ)

**13**



Zestaw montażowy

# PREMIUM GR. 54 MM

DRZWI ZEWNĘTRZNE STALOWE

 Klasa antywłamaniowa RC2\*\*

 Izolacyjność akustyczna **31dB\***

\* DOTYCZY DRZWI BEZ PRZESZKLENIA  
\*\* WG PN-EN 1627:2011.



## WZÓR 1

na magazynie kolor:  
antracyt gładki  
orzech  
złoty dąb  
szerokość:  
80, 80N, 90cm  
ościeżnica „11”

DRZWI Z PEŁNYM  
WYPOSAŻENIEM:  
2239,00 [2753,97]

**M**  
MAGAZYN

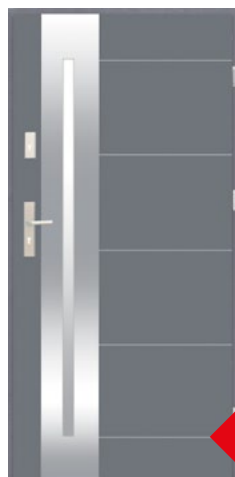

## WZÓR 26

na magazynie kolor:  
antracyt gładki  
orzech

szerokość:  
90cm  
ościeżnica „11”

DRZWI Z PEŁNYM  
WYPOSAŻENIEM:  
3356,10 [4128,00]

POSZERZENIE  
PODPROGOWE  
PCV 30 MM  
42,35 [52,09]

**WYPRZEDAŻ  
WZORU 26  
NIŻSZA CENA!**



## WZÓR 26C

na magazynie kolor:  
antracyt gładki  
orzech

szerokość:  
90cm  
ościeżnica „11”

DRZWI Z PEŁNYM  
WYPOSAŻENIEM:  
2499,00 [3073,77]

POSZERZENIE  
PODPROGOWE PCV  
30 MM  
42,35 [52,09]



## WZÓR 26D

na magazynie kolor:  
antracyt gładki  
orzech

szerokość:  
80, 90cm  
ościeżnica „11”

DRZWI Z PEŁNYM  
WYPOSAŻENIEM:  
2499,00 [3073,77]

## WYPOSAŻENIE DRZWI

Zawiasy regulowane 3D  
Zamek listwowy hakowy  
Dodatkowy górny zamek  
Bolce antywyważeniowe  
Ościeżnica stalowa „11”  
Klamki TAHOMA inox  
Wkładki Wilka system 1-klucz  
Próg aluminiowy

## KONSTRUKCJA DRZWI

Skrzydło wykonane w wersji przylgowej o gr. 54 mm (Premium) ramiak z drewna iglastego  
Uszczelka w skrzydle  
Wypełnienie piana poliuretanowa

## UWAGI

Ościeżnica, schemat i wymiary patrz strona: 36



antracyt gładki

orzech

złoty dąb



# WYPRZEDAŻ!

## PRZECENA STANÓW MAGAZYNOWYCH

### DO WYCZERPANIA ZAPASÓW

**WIKĘD** 

## EXPERT 64 GR. 64 MM

DRZWI ZEWNĘTRZNE STALOWE



Izolacyjność termiczna  
**Ud=1,1\***

Dotyczy Drzwi Pełnych  
z Ościeżnicą ,11'



Izolacyjność termiczna  
**Ud=1,2\***

Dotyczy Drzwi Przeszkłonych  
z Ościeżnicą ,11'



Izolacyjność termiczna  
**Ud=0,97\***

Dotyczy Drzwi Bez Przeszklenia  
z Ościeżnicą Termo



Izolacyjność termiczna  
**Ud=1,1\***

Dotyczy Drzwi Przeszkłonych  
z Ościeżnicą Termiczną

### WZÓR 37

na magazynie kolor:  
antracyt gładki  
orzech  
szerokość:  
90cm  
ościeżnica „11”  
lub TERMO\*  
(patrz dopłata)

DRZWI Z PEŁNYM  
WYPOSAŻENIEM:  
3598,00 [4425,54]

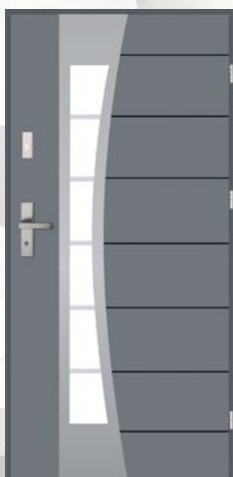

### WZÓR 42

na magazynie kolor:  
antracyt struktura  
orzech  
szerokość:  
90cm  
ościeżnica „11”  
lub TERMO\*  
(patrz dopłata)

DRZWI Z PEŁNYM  
WYPOSAŻENIEM:  
3537,00 [4350,51]

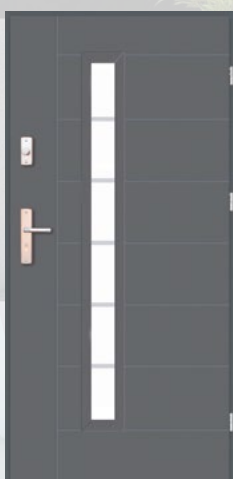

**M**  
MAGAZYN

### WZÓR 12

na magazynie kolor:  
antracyt gładki  
orzech  
złoty dąb  
szerokość:  
90cm  
ościeżnica „11”  
lub TERMO\*  
(patrz dopłata)

DRZWI Z PEŁNYM  
WYPOSAŻENIEM  
3598,00 [4425,54]

POSZERZENIE  
PODPROGOWE PCV  
30 MM  
42,35 [52,09]



### WZÓR 26

na magazynie kolor:  
antracyt gładki  
orzech  
złoty dąb  
szerokość:  
90cm  
ościeżnica „11”  
lub TERMO\*  
(patrz dopłata)

DRZWI Z PEŁNYM  
WYPOSAŻENIEM  
3598,00 [4425,54]



### WZÓR 26D

na magazynie kolor:  
antracyt gładki  
orzech  
złoty dąb  
szerokość:  
90cm  
ościeżnica „11”

DRZWI Z PEŁNYM  
WYPOSAŻENIEM:  
2942,00 [3618,66]

POSZERZENIE  
PODPROGOWE  
PCV 30 MM  
42,35 [52,09]

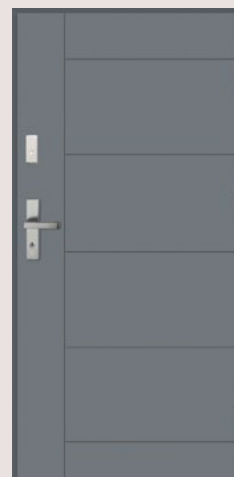

### UWAGI

Ościeżnica, schemat i wymiary patrz strona: 36

DOPLATA DO OŚCIEŻNICY TERMO 829,00 netto / 1019,67 brutto

### WYPOSAŻENIE DRZWI

Zawiasy regulowane 3D  
Zamek listwowy hakowy  
Dodatkowy górny zamek  
Bolce antywyważeniowe  
Ościeżnica stalowa ,11”  
Klamki TAHOMA inox  
Wkładki Wilka system 1-klucz  
Próg aluminiowy

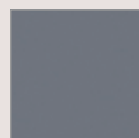

antracyt gładki

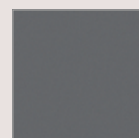

antracyt  
struktura

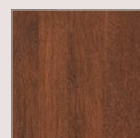

orzech

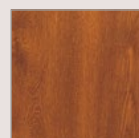

złoty dąb



**MATI Patyna**  
**MATI Satyna**  
**KLAMKA MATI Z SZYLDEM**  
DO DRZWI ZEWNĘTRZNYCH  
67,73 **[83,31]**



**HAGA KOLOR INOX**  
KLAMKA ZEWNĘTRZNA Z SZYLDEM  
DO DRZWI ZEWNĘTRZNYCH  
169,50 **[208,49]**



**DIANA PATYNA, NIKIEL SZCZOTKOWANY**  
KLUCZ, WKŁADKA  
33,33 **[41,00]**



**DIANA PATYNA, NIKIEL SZCZOTKOWANY**  
WC  
41,67 **[51,25]**



**KLAMKA STALOWA**  
DO DRZWI TECHNICZNYCH  
16,00 **[19,68]**



**CUBE Q**  
NIKIEL MAT  
88,33 **[108,64]**



**CUBE Q**  
CHROM MAT  
88,33 **[108,64]**



**ROZETA WC**  
NIKIEL, CHROM MAT  
55,00 **[67,65]**

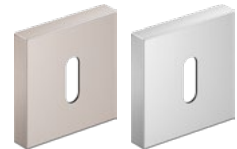

**ROZETA KLUCZ**  
NIKIEL, CHROM MAT  
33,00 **[40,59]**



**BETA**  
KRÓTKI SZYLD, NIKIEL SATYNA  
46,67 **[57,40]**



**ROZETA WC**  
SATYNA  
26,50 **[32,59]**



**ROZETA KLUCZ**  
SATYNA  
18,00 **[22,14]**



**TOPAZ KRÓTKI SZYLD**  
STAL NIERDZEWNA  
50,00 **[61,50]**



**ROZETA WC**  
STAL NIERDZEWNA  
39,00 **[47,97]**



**ROZETA KLUCZ**  
STAL NIERDZEWNA  
19,00 **[23,37]**



**RUMBA**  
NIKIEL SATYNA, CZARNA  
77,00 **[94,71]**

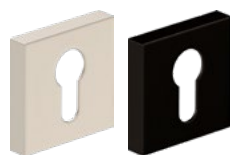

**ROZETA WKŁADKA**  
33,00 **[40,59]**

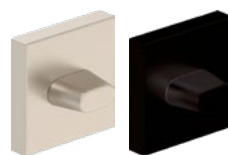

**ROZETA WC**  
44,00 **[54,12]**

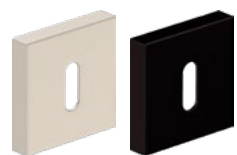

**ROZETA KLUCZ**  
33,00 **[40,59]**

- PORTA SYSTEM ELEGANCE BEZPRZYLGOWY Z LISTWAMI 80MM
- PORTA SYSTEM PRZYLGOWY Z LISTWAMI 80MM



zawias 3D  
system Elegance

### PRZEKRÓJ OŚCIEŻNICY

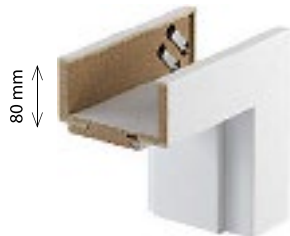

profil ościeżnicy  
bezprzylgowej Porta  
system Elegance  
z listwą 80mm

### SCHEMAT PORTA SYSTEM PRZYLGOWY



profil ościeżnicy  
przylgowej Porta system  
z listwą 80mm

### CENNIK OŚCIEŻNIC REGULOWANYCH BEZPRZYLGOWYCH SYSTEM ELEGANCE 2 ZAWIASY (ROYAL A, VECTOR T, E, V)

ZAKRES SZEROKOŚCI MURU		OKLEINA PREMIUM BIAŁA
B	95 ÷ 115	939,00 netto / <b>1154,97 brutto</b>
C	120 ÷ 140	
D	140 ÷ 160	
E	160 ÷ 180	955,00 netto / <b>1174,65 brutto</b>
F	180 ÷ 200	
G	200 ÷ 220	1009,00 netto / <b>1241,07 brutto</b>
H	220 ÷ 240	
I	240 ÷ 260	1070,00 netto / <b>1316,10 brutto</b>
J	260 ÷ 280	1070,00 netto / <b>1316,10 brutto</b>
K	280 ÷ 300	
KĄTOWNIK Z DŁUŻSZYM PIÓREM		300,00 netto / <b>369,00 brutto</b>

### CENNIK OŚCIEŻNIC REGULOWANYCH PRZYLGOWYCH PORTA SYSTEM 2 ZAWIASY (VERTE HOME G.4)

ZAKRES SZEROKOŚCI MURU		OKLEINA PORTADECOR BIAŁA
B	95 ÷ 115	495,00 netto / <b>608,85 brutto</b>
C	120 ÷ 140	
D	140 ÷ 160	
E	160 ÷ 180	535,00 netto / <b>658,05 brutto</b>
F	180 ÷ 200	
G	200 ÷ 220	579,00 netto / <b>712,17 brutto</b>
H	220 ÷ 240	
I	240 ÷ 260	655,00 netto / <b>805,65 brutto</b>
J	260 ÷ 280	655,00 netto / <b>805,65 brutto</b>
K	280 ÷ 300	
KĄTOWNIK Z DŁUŻSZYM PIÓREM		250,00 netto / <b>307,50 brutto</b>





**OŚCIEŻNICA STAŁA PROSTA**

**MAGAZYN**

KOLOR	CENA
DĄB GREKO	234,00 zł netto / <b>287,82</b> zł brutto
KLON SZARY PREMIUM, BIAŁY PREMIUM, DĄB NATUR PREMIUM, CZARNY ST CPL	258,00 zł netto / <b>317,34</b> zł brutto

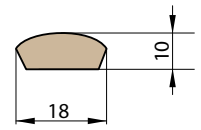
**ĆWIERĆWAŁEK**

**MAGAZYN**

KOLOR	CENA
DĄB GREKO	22,00 zł netto / <b>27,06</b> zł brutto
KLON SZARY PREMIUM, BIAŁY PREMIUM	26,00 zł netto / <b>31,98</b> zł brutto

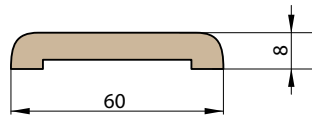
Cena obejmuje komplet = 2 szt. x 211,5 cm i 1 szt. x 106,5 cm  
(dotyczy skrzydeł od „60” do „90”)

**OPASKA MASKUJĄCA**

**MAGAZYN**

KOLOR	CENA
DĄB GREKO	48,00 zł netto / <b>59,04</b> zł brutto
KLON SZARY PREMIUM, BIAŁY PREMIUM, DĄB NATUR PREMIUM, CZARNY ST CPL	55,00 zł netto / <b>67,65</b> zł brutto

Cena obejmuje komplet = 2 szt. x 213,5 cm i 1 szt. x 112 cm  
(dotyczy skrzydeł od „60” do „90”)

**NA MAGAZYNIE DOSTĘPNE KOLORY:**

biały premium



klon szary premium



dąb greko



dąb natur premium

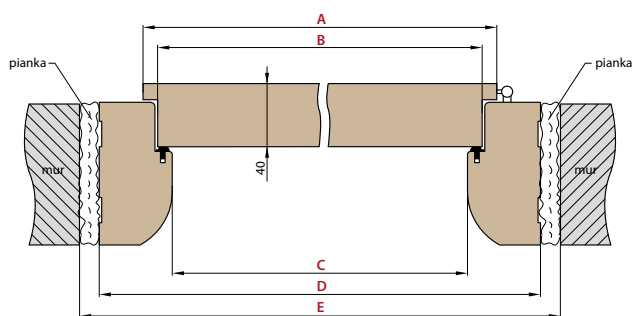

czarny ST CPL

**SCHEMAT OŚCIEŻNICY STAŁEJ**

**TABELA WYMIAROWA OŚCIEŻNICY STAŁEJ**

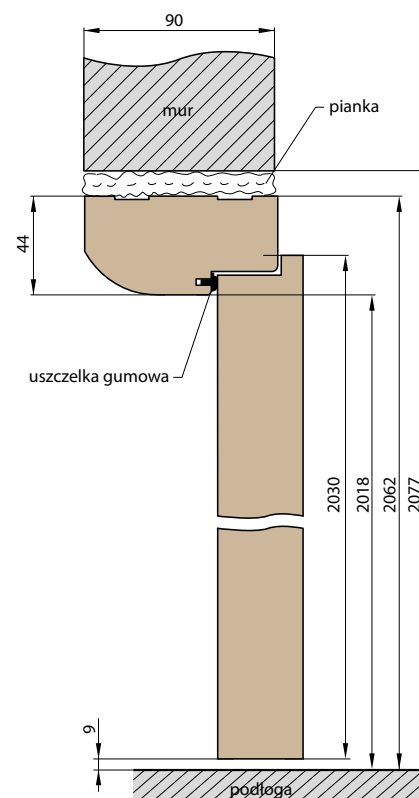
Szerokość drzwi	A	B	C	D	E
60	644	618	604	692	722
70	744	718	704	792	822
80	844	818	804	892	922
90	944	918	904	992	1022
100	1044	1018	1004	1092	1122

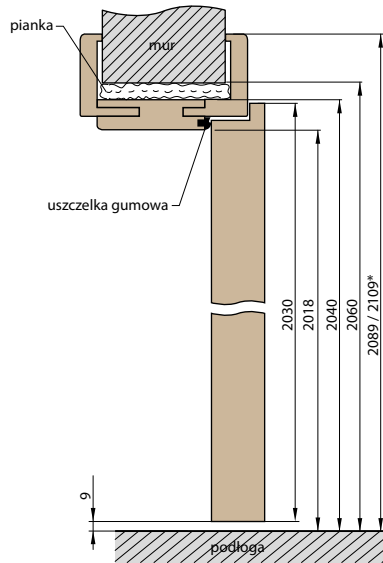
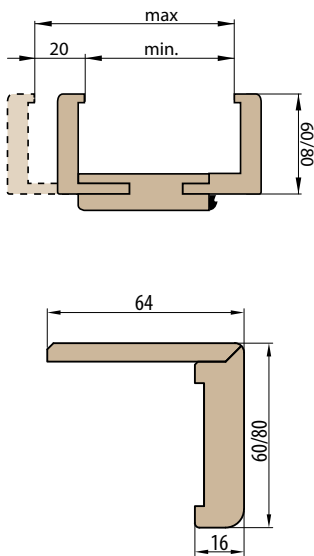

**ZAKRES REGULACJI OŚCIEŻNICY REGULOWANEJ**



**KĄTOWNIK RUCHOMY OŚCIEŻNICY  
Z PRZEDŁUŻONYM PIÓREM O 2CM**

**MAGAZYN**

**CENA**

136,00 zł netto / **167,28** zł brutto

(cena obejmuje komplet do ościeżnicy o danej szerokości).

**OŚCIEŻNICA REGULOWANA  
SKRZYDŁA PRZYLGOWE**



**OŚCIEŻNICA REGULOWANA O ZAKRESIE 280-320  
POSIADA KĄTOWNIK RUCHOMY  
Z PRZEDŁUŻONYM PIÓREM O 4 CM**

**SCHEMAT OŚCIEŻNICY REGULOWANEJ**

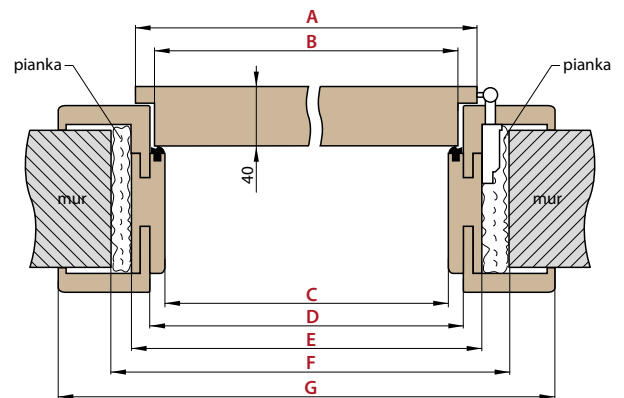

**TABELA WYMIAROWA  
OŚCIEŻNICY REGULOWANEJ**

Szerokość drzwi	E	F	G	Szerokość drzwi	A	B	C	D
60	648	688	746 / 786*	60	644	618	604	626
70	748	788	846 / 886*	70	744	718	704	726
80	848	888	946 / 986*	80	844	818	804	826
90	948	988	1046 / 1086*	90	944	918	904	926
100	1048	1088	1146 / 1186*	100	1044	1018	1004	1026

\*Ościeżnica z opaską 80mm  
Ościeżnica Regulowana o zakresie pow. 280mm składa się z dwóch elementów.

**CENY OŚCIEŻNIC REGULOWANYCH**

ZAKRES REGULACJI MIN.-MAX (MM)	RAMIAKOWE PŁYTOWE GREKO (DĄB GREKO)	RAMIAKOWE PŁYTOWE I PREMIUM (KLON SZARY PREMIUM, BIAŁY PREMIUM)	RAMIAKOWE PREMIUM (CZARNY ST CPL, DĄB NATUR PREMIUM)
	CENA		
80-100	386,00 netto / <b>474,78</b> brutto	428,00 netto / <b>526,44</b> brutto	428,00 netto / <b>526,44</b> brutto
100-120	396,00 netto / <b>487,08</b> brutto	435,00 netto / <b>535,05</b> brutto	435,00 netto / <b>535,05</b> brutto
120-140	411,00 netto / <b>505,53</b> brutto	450,00 netto / <b>553,50</b> brutto	450,00 netto / <b>553,50</b> brutto
140-160	426,00 netto / <b>523,98</b> brutto	465,00 netto / <b>571,95</b> brutto	465,00 netto / <b>571,95</b> brutto
160-180	448,00 netto / <b>551,04</b> brutto	490,00 netto / <b>602,70</b> brutto	490,00 netto / <b>602,70</b> brutto
180-200	458,00 netto / <b>563,34</b> brutto	498,00 netto / <b>612,54</b> brutto	na zamówienie
200-220	473,00 netto / <b>581,79</b> brutto	514,00 netto / <b>632,22</b> brutto	na zamówienie
220-240	488,00 netto / <b>600,24</b> brutto	530,00 netto / <b>651,90</b> brutto	na zamówienie
240-260	504,00 netto / <b>619,92</b> brutto	545,00 netto / <b>670,35</b> brutto	na zamówienie
260-280	519,00 netto / <b>638,37</b> brutto	560,00 netto / <b>688,80</b> brutto	560,00 netto / <b>688,80</b> brutto
280-320	550,00 netto / <b>676,50</b> brutto	591,00 netto / <b>726,93</b> brutto	591,00 netto / <b>726,93</b> brutto

## INFORMACJE TECHNICZNE DO DRZWI UKRYTYCH SARA ECO 2

### SKRZYDŁA DRZWIOWE BEZPRZYLGOWE OTWIERANE NA ZEWNĄTRZ

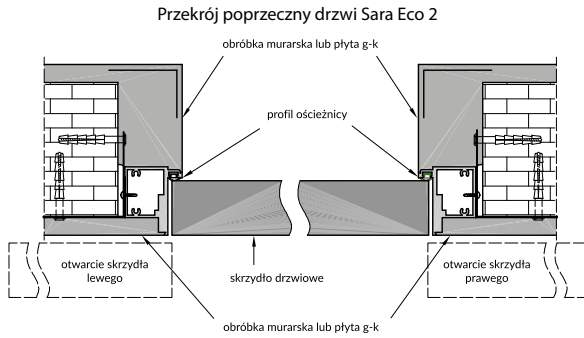

Przekrój poprzeczny drzwi Sara Eco 2 (montaż w ścianie G-K)

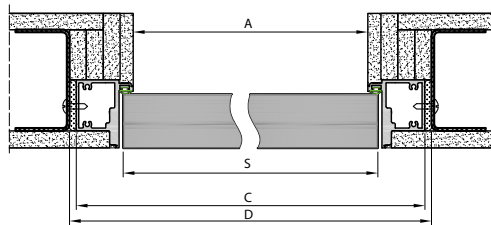

### SKRZYDŁA DRZWIOWE PRZYLGOWE OTWIERANE DO WEWNĄTRZ

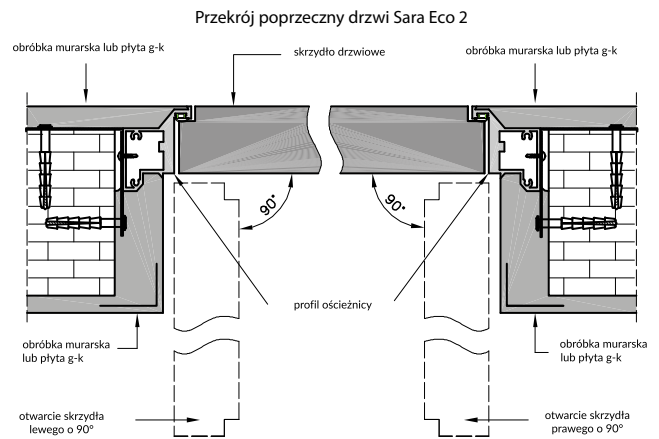

Przekrój poprzeczny drzwi Sara Eco 2 (montaż w ścianie G-K)

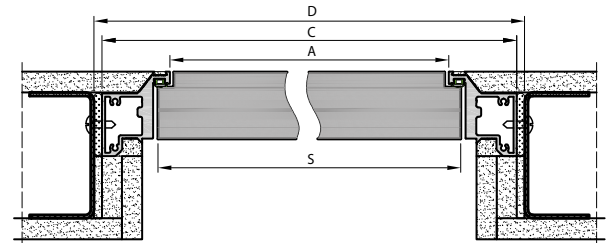

Przekrój pionowy drzwi Sara Eco 2

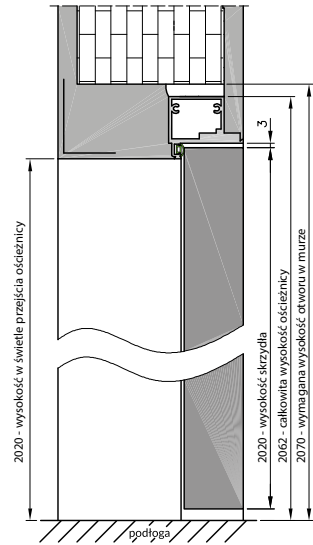

Przekrój pionowy drzwi Sara Eco 2

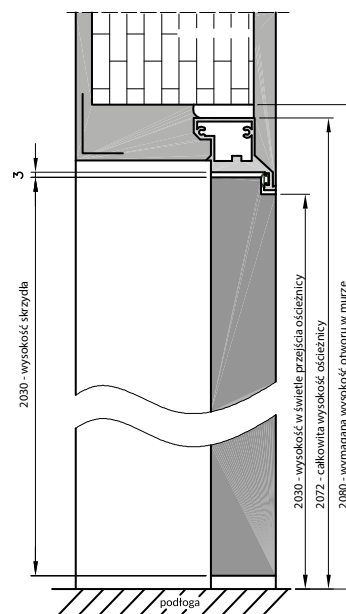

#### CENNIK OŚCIEŻNIC ALUMINIOWYCH

Model Ościeżnicy Aluminiowej	Kolor Aluminium (do malowania)
Ościeżnica Przylgowa, Bezprzylgowa z 2 zawiasami	796 zł/netto - <b>979,08</b> zł/brutto
Ościeżnica Przylgowa, Bezprzylgowa z 3 zawiasami	848 zł/netto - <b>1043,04</b> zł/brutto

Wymiary drzwi Sara Eco 2	S	A	C	D
60	620	605	690	700
70	720	705	790	800
80	820	805	890	900
90	920	905	990	1000
100	1020	1005	1090	1100

S - szerokość skrzydła  
 A - szerokość w świetle przejścia ościeżnicy  
 B - szerokość we wrębie ościeżnicy  
 C - szerokość zewnętrzna ościeżnicy  
 D - wymagana szerokość otworu w murze

UWAGA: Minimalna grubość muru 75 mm.  
 Szerokość skrzydeł: jednoskrzydłowe „60”±„100”.



OŚCIEŻNICE REGULOWANE Z KĄTOWNIKIEM T80  
(VERSO)



KONSTRUKCJA DRZWI

Ościeżnica regulowana z kątownikiem T80 wyposażona jest w kątowniki z małymi promieniami zaokrąglenia profilu poprzecznego. Wykonana jest z wysokogatunkowej płyty drewnopochodnej MDF. Od strony ekspozycyjnej pokryta jest w całości drewnopodobną folią dekoracyjną DRE-Cell Decor, folią 3D. Jej konstrukcja pozwala na zastosowanie do ścian o grubości od 75 - 320 mm oraz na regulację +20 mm.

ZAWARTOŚĆ KOMPLETU

Belka główna (element poziomy i dwa pionowe wraz z elementami maskującymi), uszczelka drzwiowa, zestaw zawiasów, komplet elementów przeznaczonych do zmontowania ościeżnicy wg dołączonej instrukcji. Ościeżnice pakowane są w opakowania kartonowe. Wszystkie ościeżnice do kolekcji drzwi ramowych oraz ościeżnice 90 i szersze powinny być wyposażone w 3 zawiasy.

Przekrój pionowy drzwi przylgowych z OR

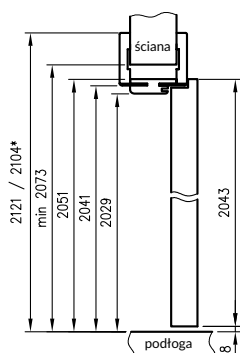

Ościeżnica prosta

Przekrój OR z kątem T80

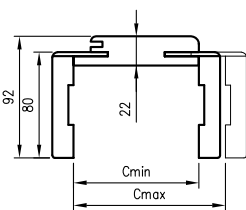

wymagana wysokość otworu w murze 2073 mm



sosna biała

biały mat

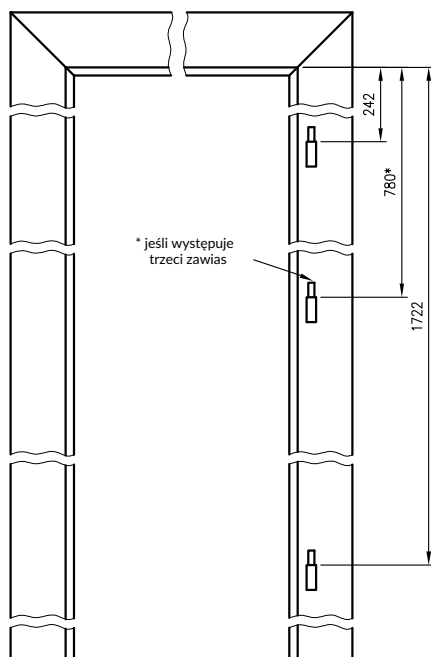

SZEROKOŚĆ DRZWI JEDNOSKRZYDŁOWYCH	A	B	C	D	E
60	600	624	644	680	784
70	700	724	744	780	884
80	800	824	844	880	984
90	900	924	944	980	1084
100	1000	1024	1044	1080	1184

Przekrój poziomy OR

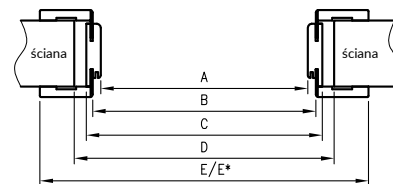

D - wymagana szerokość otworu w murze

MAGAZYN

ościeżnica prosta do VERSO	250,00 netto / <b>307,50</b> brutto
czwórcwałek 2,2mb szt.	15,00 netto / <b>18,45</b> brutto
opaska TOP kpl. VERSO	80,00 netto / <b>98,40</b> brutto

MAGAZYN

Grubość muru	OŚCIEŻNICE Z KĄTOWNIKIEM T80 (VERSO)
	cena netto / brutto
75-95	421,00 netto / <b>517,83</b> brutto
95-115	435,00 netto / <b>535,05</b> brutto
120-140	451,00 netto / <b>554,73</b> brutto
140-160	471,00 netto / <b>579,33</b> brutto
160-180	484,00 netto / <b>595,32</b> brutto
180-200	502,00 netto / <b>617,46</b> brutto
200-220	517,00 netto / <b>635,91</b> brutto
220-240	537,00 netto / <b>660,51</b> brutto
240-260	550,00 netto / <b>676,50</b> brutto
260-280	567,00 netto / <b>697,41</b> brutto
280-300	583,00 netto / <b>717,09</b> brutto
300-320	600,00 netto / <b>738,00</b> brutto
KĄTOWNIK Z DŁUŻSZYM PIÓREM	214,00 netto / <b>263,22</b> brutto

realizacja  
2 tygodnie\*

MAGAZYN

\* Magazyn producenta

### WYMIARY DRZWI PREMIUM, EXPERT 64, OPTIMUM 76, PROTECT, BASIC 62

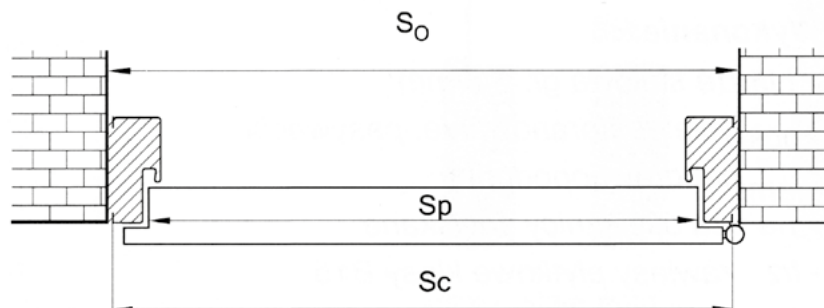
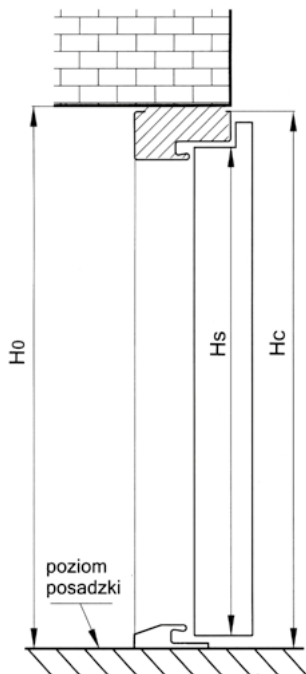

OŚCIEŻNICA DREWNIANO-STALOWA BASIC 62mm

OŚCIEŻNICA DREWNIANO-ALUMINIOWA PREMIUM PLUS 64mm



OŚCIEŻNICA TERMO DO PREMIUM I EXPERT 64

OŚCIEŻNICA '11' DO PREMIUM I EXPERT 64

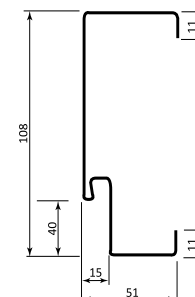
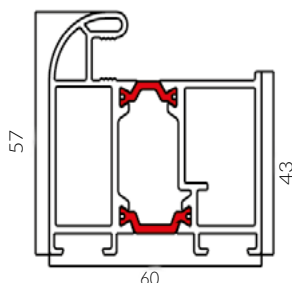
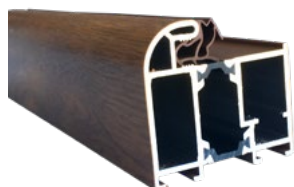

### KAŻDA OŚCIEŻNICA W STANDARDZIE POSIADA USZCZELKĘ

Szerokość	Wysokość skrzydła w przyldze Hs [mm]	Szerokość skrzydła w przyldze Sp [mm]	Całkowita wysokość ościeżnicy Hc [mm]		Całkowita szerokość ościeżnicy Sc [mm]		Wysokość otworu w ścianie (gotowa posadzka) H0 [mm]. Przewidziano luz montażowy 10mm		Szerokość otworu w ścianie S0 [mm]. Przewidziano luz montażowy 20mm	
			„11”	„TERMO”	„11”	„TERMO”	„11”	„TERMO”	„11”	„TERMO”
<b>PREMIUM</b>										
80N	2015	777	2070	2080	858	875	2080	2090	878	895
80	2015	827	2070	2080	908	925	2080	2090	928	945
90	2015	927	2070	2080	1008	1025	2080	2090	1028	1045
<b>EXPERT 64</b>										
90	2015	937	2070	2080	1020	1035	2080	2090	1040	1055
<b>OPTIMUM GR. 76 mm</b>										
			„12”	„TERMO”	„12”	„TERMO”	„12”	„TERMO”	„12”	„TERMO”
90	2015	951	2087	2100	1034	1061	2097	2110	1054	1081
<b>PROTECT</b>										
80N	2015	790	2072	-	873	-	2082	-	893	-
80	2015	840	2072	-	923	-	2082	-	943	-
<b>BASIC 62 OŚCIEŻNICA DREWNIANO-STALOWA</b>										
90	-	-	2072		1010		2085		1035	
<b>PREMIUM PLUS 64 mm OŚCIEŻNICA DREWNIANO-ALUMINIOWA,</b>										
			2085		1030		2100		1060	

**DRZWI STALOWE TERMOLINIO GR. 68**

**TABELA WYMIAROWA:**

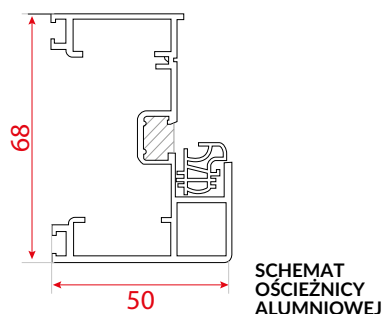

ROZMIAR	CAŁKOWITA SZEROKOŚĆ OŚCIEŻNICY SC	CAŁKOWITA WYSOKOŚĆ OŚCIEŻNICY HC
<b>OŚCIEŻNICA ALUMINIOWA</b>		
90E	1007 mm	2075 mm

**DRZWI STALOWE ZEWNĘTRZNE GR. 55**

**TABELA WYMIAROWA:**

SCHEMAT OŚCIEŻNICY FD/25/21/B/55

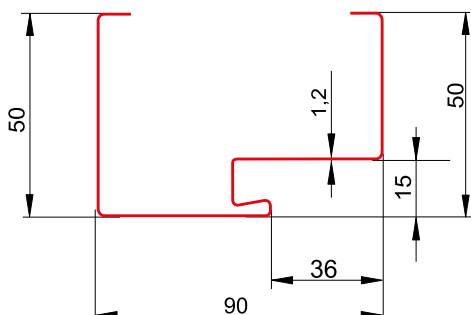

ROZMIAR	CAŁKOWITA SZEROKOŚĆ OŚCIEŻNICY SC	CAŁKOWITA WYSOKOŚĆ OŚCIEŻNICY HC
<b>OŚCIEŻNICA STALOWA SYMETRYCZNA</b>		
80E	901 mm	2075 mm
90E	1001 mm	2075 mm

**DRZWI STALOWE TECHNICZNE GR. 40**

**TABELA WYMIAROWA:  
OŚCIEŻNICA NAROŻNA**

SCHEMAT OŚCIEŻNICY NAROŻNEJ FD/25/21/N/O

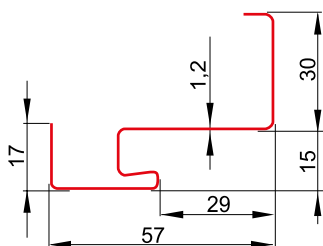

SZEROKOŚĆ	SZEROKOŚĆ OTWORU MONTAŻOWEGO [mm]	WYSOKOŚĆ OTWORU MONTAŻOWEGO [mm]
80	850	2045
90	950	2045

SCHEMAT OŚCIEŻNICY PROSTEJ ASYMETRYCZNEJ FD/21/C/40

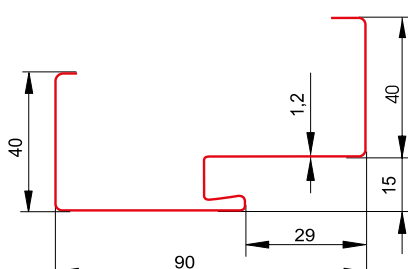

**TABELA WYMIAROWA:  
OŚCIEŻNICA PROSTA ASYMETRYCZNA**

SZEROKOŚĆ	SZEROKOŚĆ ZEWNĘTRZNA OŚCIEŻNICY [mm]	WYSOKOŚĆ ZEWNĘTRZNA OŚCIEŻNICY [mm]
80	905	2070
90	1005	2070





*Twój sprawdzony dostawca*

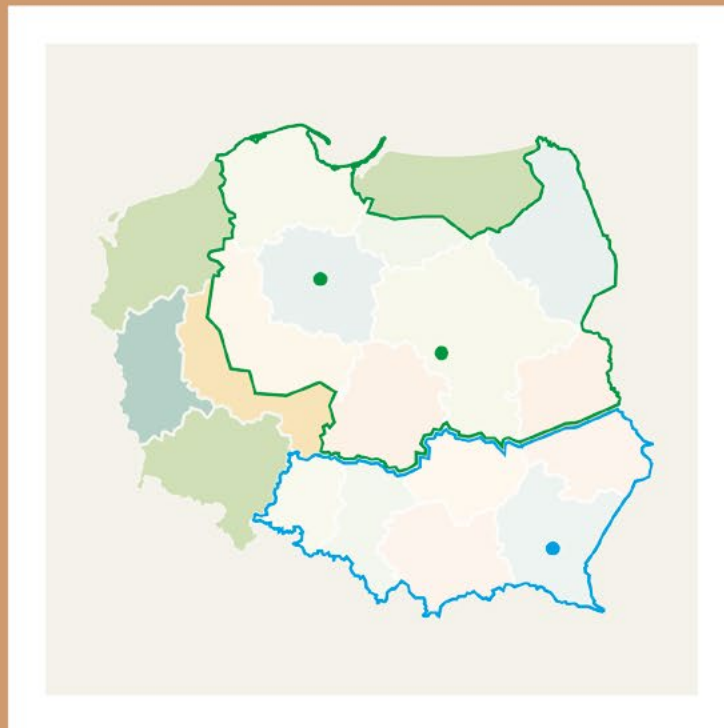

GRUPA EXPERT PÓŁNOC ● TORUŃ  
GRUPA EXPERT CENTRUM ● SOCHACZEW  
GRUPA EXPERT POŁUDNIE ● KOLBUSZOWA

PARTNER HANDLOWY