



DRZWI I OKNA

KATALOG  
NOWOŚCI  
**2024**

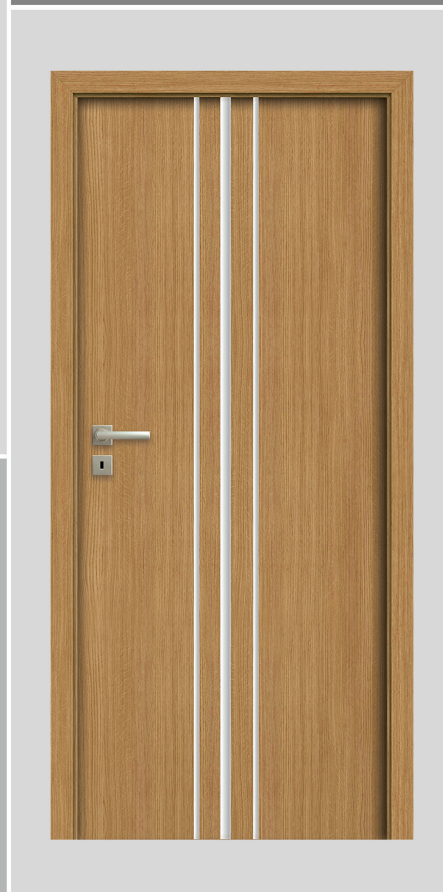
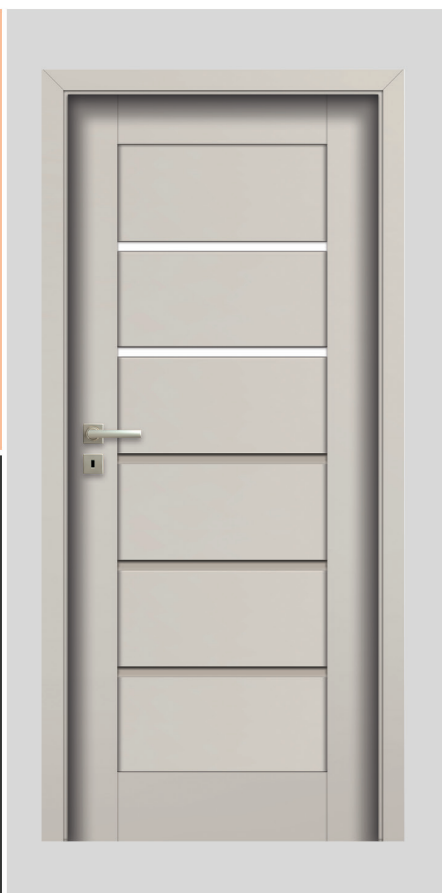

EDYCJA I/2024

Obowiązuje od dnia 10.01.2024  
ceny PLN



[www.pol-skone.eu](http://www.pol-skone.eu)

## NOWE DOPŁATY

**Specjalne dopłaty do skrzydeł:**

- wypełnienie z płyty wiórowej otworowanej **130**/159,90
- wypełnienie z płyty wiórowej pełnej **150**/184,50

specjalna cena obowiązuje do 31.03.2024



**Zmiana obrzeża**  
na kolor czarny system przylgowy, DUO, REVES (nie dotyczy obrzeża ABS)  
**bez dopłaty**

## NOWY KOLOR DĄB NATURA



Kolorystyka powierzchni **LAMISTONE** oraz **laminowane CPL** została rozszerzona o nowy kolor **dąb natura**. Nowy kolor będzie miał oznaczenie:

- **234** (LAMISTONE CPL) - dostępny w modelu **IMPULS** oraz w drzwiach technicznych
- **834, 934, 734** (LAMINOWANE CPL) - dostępne w modelu **DECO** oraz w drzwiach technicznych

## NOWE KOLORY SILKWOOD

Informujemy, że wraz z stale rosnącym zainteresowaniem kolorystyki **SILKWOOD** rozszerzamy tę grupę kolorystyczną o 5 nowych kolorów - **szary mat (RAL 7047)**, **szary (RAL 7038)**, **indigo mat (RAL 5011)**, **beż (NCSs2005-Y50R)** oraz **sage mat (NCS S 4010-G50Y)**



452 szary mat (RAL 7047)



456 szary (RAL 7038)



455 beż (NCSs2005-Y50R)



454 sage mat (NCS S 4010-G50Y)



453 indigo mat (RAL 5011)



## HARMONY NOWE MODELE DOSTĘPNE W SYSTEMIE DRZWI UKRYTYCH



Prezentujemy najnowsze rozszerzenie gamy **wzorów drzwi** ukrytych HARMONY, wprowadzając możliwość wykonania w systemie drzwi ukrytych HARMONY modele **ESTATO A01, ESPINA W01, ESTATO LUX A01, CREATO A01, ZENN A01**.



Dotyczy modeli o standardowej wysokości.

Opcjonalnie istnieje możliwość wykonania drzwi niższych o 50 mm lub 55 mm (nie dotyczy modelu ZENN).

## MODELE MODO, VERI, EGRO DOSTĘPNE W SYSTEMIE ODWROTNEJ PRZYLGII REVES

Informujemy, że modele drzwi **MODO, VERI, EGRO** we wszystkich wzorach są dostępne również w systemie odwrotnej przyłgi REVES.





## ZAWSZE TRENDY DRZWI MAŁOWANE W NAJMODNIEJSZYCH KOLORACH

Jako firma stale podążająca za najnowszymi trendami z radością informujemy, że kolor PANTONE Peach Fuzz, który jest od listopada 2023 dostępny w kolekcji naszych drzwi malowanych, został wybrany kolorem Roku 2024. Polecamy nasze drzwi malowane **FIORD, CAMBIO, SIMPLE, SUBITO, SUBLIME, TIARA, ESTATO, PALAZZO, VERTIGO, VILANO, MODERN, MODENA, MODESTO** w kolorze **NCS s 0530-Y60R**.



KOLOR  
ROKU  
2024

**PEACH  
FUZZ**

## INTERSOLID II DOSTĘPNY W SYSTEMIE BEZPRZYLGOWYM



Model drzwi wewnętrznych **INTERSOLID II** dostępny jest również w systemie **bezprzylgowym**.





## PAKIET REG-GO DO STABILIZACJI POŁOŻENIA SKRZYDEŁ UKRYTYCH HARMONY

Do stabilizacji położenia skrzydeł Harmony w podkładzie przeznaczonych do naklejania tapety, tynku, lustra oraz innych skrzydeł Harmony.

### ZAWARTOŚĆ PAKIETU

- Pręt stabilizujący – 2 szt. – montowane w skrzydle od strony zamkowej i zawiasowej
- Listwa konstrukcyjna, drewniana o szerokości 120mm od strony zamkowej i od strony zawiasowej



### dopłata do ceny skrzydła ukryte HARMONY

**300/369,00**

CENA (zł) **netto**/brutto  
(VAT 23%)

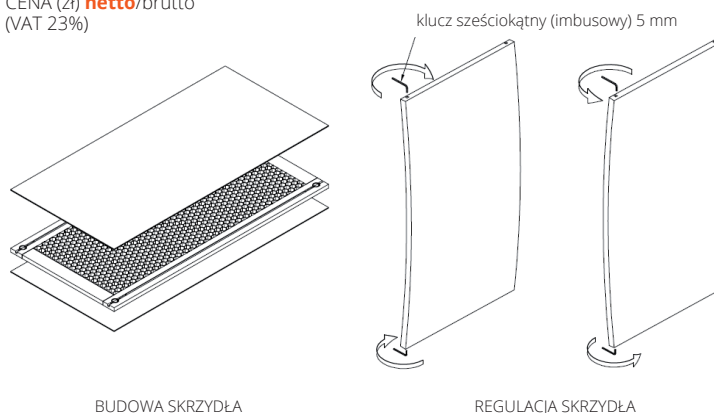

BUDOWA SKRZYDŁA

REGULACJA SKRZYDŁA

## DEKORY, ZAMKI I ZAWIASY W KOLORZE ŻŁOTYM

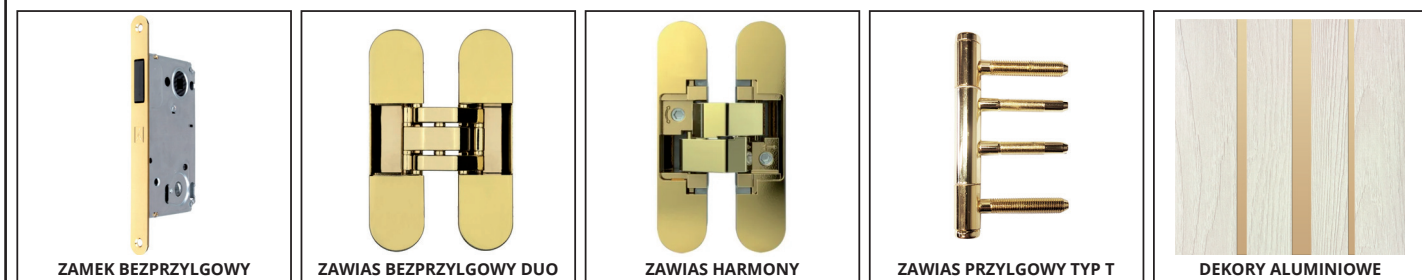

### SYSTEM BEZPRZYLGOWY

- Dopłata za zmianę koloru zamka DUO na kolor złoty połysk (1 szt.) **20/24,60**  
Dopłata za zmianę koloru zawiasu DUO chrom satyna na kolor złoty metalik (1 szt.) **30/36,90**

### SYSTEM UKRYTY HARMONY

- Dopłata za zmianę koloru zawiasu HARMONY chrom satyna na kolor złoty (1 szt.) **25/30,75**  
Trzeci zawias kryty HARMONY w kolorze złoty (1 szt.) **80/98,40**

### SYSTEM REVES

- Dopłata za zmianę koloru zawiasu krytego TE 240 na kolor złoty (1 szt.) **200/246,00**  
Trzeci zawias kryty TE 240 w kolorze złoty połysk (1 szt.) **395/485,85**

### SYSTEM PRZYLGOWY

- Dopłata za zmianę koloru zawiasu typ T na kolor złoty połysk (1 szt.) **65/79,95**  
Dopłata za dodatkowy zawias typ T w kolorze złoty połysk (1 szt.) **95/116,85**  
Trzeci zawias typ T w kolorze złoty połysk (1 szt.) **95/116,85**

### DEKORY ALUMINIOWE

Dekory aluminiowe 10 mm, 25 mm w kolorze złoty mat (Sonata W9, W10; Maestro) bez dopłaty

w przypadku systemu przylgowego sugerujemy zastosowanie zamka w kolorze czarnym lub białym

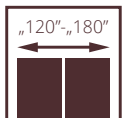
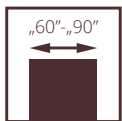

dla skrzydeł z opcją wentylacji



# SLIM

od **855/1051,65**  
cena skrzydła **netto**/brutto (PLN, VAT 23%)

**NOWY  
MODEL**

- **solidna konstrukcja** wykonana z ramy z drewna klejonego warstwowo
- **ramiaki pionowe** o grubości 40 mm z drewna klejonego warstwowo
- **ramiaki poziome** o grubości 35 mm z drewna klejonego warstwowo
- **panele z MDF** o grubości 22 mm i wysokości 260 mm pokryte powierzchnią UNI MAT PLUS; SILKSTONE lub LAMISTONE

drzwi SLIM, wzór V3SA, ościeżnica regulowana SYSTEM DIN



DRZWI WEWNĘTRZNE RAMIAKOWE LAMINOWANE



CENA (zł)  
**netto**/brutto  
(VAT 23%)

drzwi SLIM wzór V3S5, ościeżnica regulowana DIN



| WERSJA | V03         | V3S5        | V3S1        | V3S2        | V3S3        | V3S4        | V3SA        |
|--------|-------------|-------------|-------------|-------------|-------------|-------------|-------------|
|        | 855/1051,65 | 855/1051,65 | 855/1051,65 | 855/1051,65 | 855/1051,65 | 855/1051,65 | 855/1051,65 |

## KOLORYSTYKA

|                      |                     |                  |                 |              |             |           |        |        |
|----------------------|---------------------|------------------|-----------------|--------------|-------------|-----------|--------|--------|
| <b>LAMISTONE CPL</b> | 213                 | 240              | 241             | 242          | 233         | 250       |        |        |
|                      | super biały         | wiąz bielony V   | wiąz piaskowy V | wiąz szary V | dąb salinas | dąb terra |        |        |
|                      | <b>UNI MAT PLUS</b> | 642              | 643             | 646          | 645         | 640       | 641    | 644    |
|                      |                     | biały            | beż             | stone        | lava        | grafite   | titano | czarny |
|                      |                     | <b>SILKSTONE</b> | 230             | 276          |             |           |        |        |
|                      |                     |                  | dąb gran        | dąb polski   |             |           |        |        |

## OŚCIEŻNICE

|                            |                        |                       |                             |                    |                     |                     |                         |
|----------------------------|------------------------|-----------------------|-----------------------------|--------------------|---------------------|---------------------|-------------------------|
| <b>SYSTEM przylgowy</b>    |                        |                       |                             |                    |                     |                     |                         |
|                            | stała system POL-SKONE | regulowana system DIN | regulowana system POL-SKONE | stała metalowa     | regulowana metalowa | regulowana AQUA DIN |                         |
| <b>SYSTEM bezprzylgowy</b> |                        |                       |                             |                    |                     |                     |                         |
|                            | stała DUO              | regulowana DIN DUO    | regulowana DUO              | regulowana VERTIGO | stała metalowa      | regulowana metalowa | regulowana AQUA DIN DUO |

## WYPOSAŻENIE

| STANDARDOWE  | DODATKOWE (za dopłatą)  |
|--|---|
| ramiaki pionowe o grubości 40mm z drewna klejonego warstwowo   | rozmiar „100” <b>+20%</b>   |
| ramiaki poziome o grubości 35mm z drewna klejonego warstwowo   | drzwi niższe o 50 mm (sys. przylgowy) bez dopłaty   |
| panele z MDF o grubości 22 mm i wysokości 260 mm   | drzwi niższe o 55 mm (sys. bezprzylgowy) bez dopłaty  |
| zamek jednopunktowy wpuszczany, rozstaw 72 mm, na klucz WK, WB, WC lub zamek magnetyczny wpuszczany na klucz (rozstaw 90mm), na wkładkę (rozstaw 85mm) lub do blokady łazienkowej (rozstaw WC)                                     | drzwi wyższe o 50 mm lub 100 mm (wymagany trzeci zawias za dopłatą) <b>+10%</b>   |
| zawiasy: typ K nikiel szczotkowany do ościeżnicy system DIN, typ C nikiel szczotkowany – do ościeżnicy drewnianej, typ M – do ościeżnicy metalowej lub zawias bezprzylgowy kryty DUO nikiel satyna („60”-„80”-2 szt.; „90”-3 szt.) | trzeci zawias w skrzydle:<br>typ C dla szer. „60”-„80” <b>40/49,20</b><br>typ K dla szer. „60”-„80” <b>40/49,20</b><br>typ M dla szer. „60”-„80” <b>17/20,91</b><br>kryty DUO dla szer. „60”-„80” <b>110/135,30</b> |
| kolor 644 czarny   | podcięcie wentylacyjne <b>35/43,05</b>  |
| system przylgowy – zawiasy kolor srebrny; zamek w kolorze czarnym  | skrót rekuperacyjny (tylko standardowe wysokości) <b>+10%</b>   |
| system bezprzylgowy - zawiasy i zamek w kolorze czarnym  | szkło laminowane VSG 22.1 kolor czarny (dotyczy 1 szyby) <b>25/30,75</b>  |
| kolor 642 biały; super biały 213   |   |
| system przylgowy - zawiasy kolor srebrny; zamek w kolorze białym   |   |
| system bezprzylgowy - zawiasy i zamek w kolorze białym   |   |
| szyba biały mat lub brąz mat grubość 4mm wzory V3S1; V3S2; V3S3;V3S4; V3S5; V3SA   |   |
| wzór V03,V3S1;V3S2;V3S3;V3S4; V3SA – płytina grubość 4mm w kolorze skrzydła  |   |
| brak możliwości zastosowania samozamykacza   |   |
| brak możliwości zastosowania uszczelki opadającej  |   |



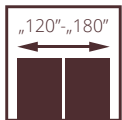
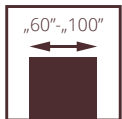
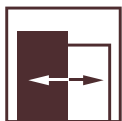

# SALEA

od **720/885,60**  
cena skrzydła **netto**/brutto (PLN, VAT 23%)

**NOWY  
MODEL**

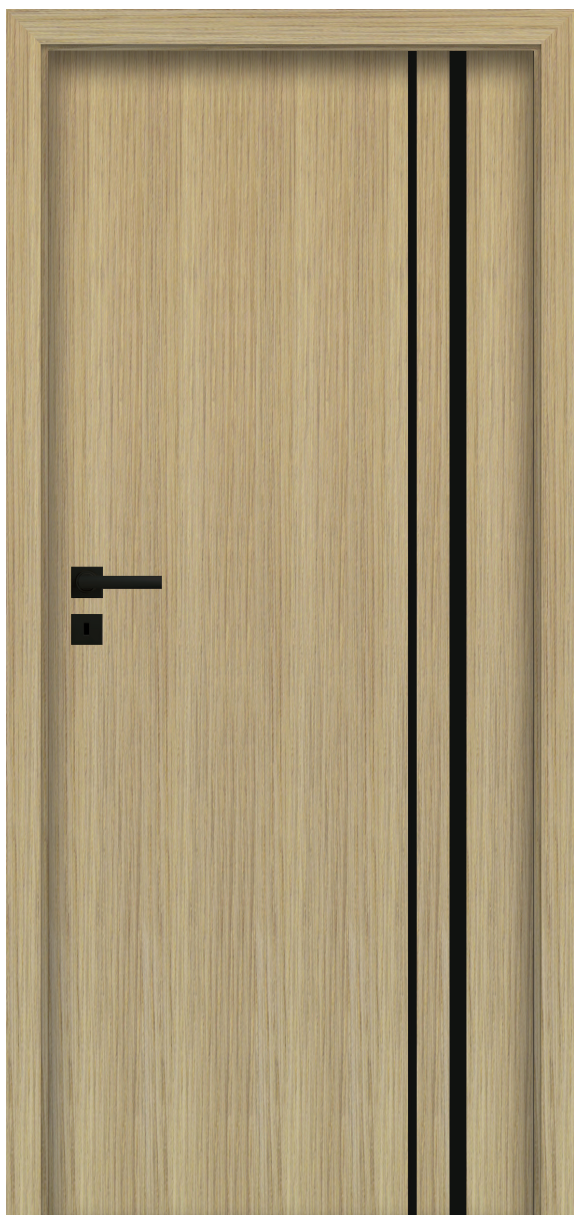

drzwi SALEA, wzór VD10, ościeżnica regulowana SYSTEM DIN

- solidna **konstrukcja z drewnianej ramy**
- **kolorystyka** z powierzchni LAMISTONE CPL, SILKSTONE
- dekory ALU o szerokości 25 mm i 10 mm w kolorze czarny mat, chrom mat, miedz mat i złoty mat



dekory aluminiowe na powierzchni skrzydła w kolorze miedz mat



dekory aluminiowe na powierzchni skrzydła w kolorze czarny mat

DRZWI WEWNĘTRZNE PŁYTOWE LAMINOWANE



CENA (zł)  
**netto**/brutto  
(VAT 23%)

drzwi SALEA wzór VD9, ościeżnica regulowana DIN



| WERSJA               | VD9        | VD10       | VD11       |
|----------------------|------------|------------|------------|
| LAMISTONE, SILKSTONE | 720/885,60 | 720/885,60 | 720/885,60 |

## KOLORYSTYKA

| LAMISTONE CPL | 213         | 240            | 241             | 242           | 260          | 250         | 233         |
|---------------|-------------|----------------|-----------------|---------------|--------------|-------------|-------------|
|               | super biały | wiąz bielony V | wiąz piaskowy V | wiąz szary V  | biały dąb    | dąb terra   | dąb salinas |
|               | 289         | 263            | 231             | 232           | 265          | 531         | 244         |
|               | szary       | orzech premium | dąb halif       | orzech segato | wenge        | antracyt    | czarny      |
| SILKSTONE     | 230         | 276            | 293             | 294           | 295          | 297         |             |
|               | dąb gran    | dąb polski     | antracyt Royal  | jesion Royal  | merbau Royal | nugat Royal |             |

## OŚCIEŻNICE

| SYSTEM odwrótny przyłgi | SYSTEM przylgowy | stała system POL-SKONE | regulowana system DIN | regulowana system POL-SKONE | stała metalowa     | regulowana metalowa | regulowana AQUA DIN |                         |
|-------------------------|------------------|------------------------|-----------------------|-----------------------------|--------------------|---------------------|---------------------|-------------------------|
|                         |                  |                        |                       |                             |                    |                     |                     |                         |
| SYSTEM bezprzylgowy     |                  |                        |                       |                             |                    |                     |                     |                         |
|                         |                  | stała DUO              | regulowana DIN DUO    | regulowana DUO              | regulowana VERTIGO | stała metalowa      | regulowana metalowa | regulowana AQUA DIN DUO |

## WYPOSAŻENIE

| STANDARDOWE   | skrót rekuperacyjny  | bez dopłaty   |
|---|--|---|
| zamek jednopunktowy, rozstaw 72 mm (sys. przylgowy) lub magnetyczny (sys. bezprzylgowy) wpuszczany, na klucz (rozstaw 90 mm), na wkładkę (rozstaw 85 mm) lub do blokady łazienkowej (rozstaw 90 mm)                   | trzeci zawias w skrzydle:<br>typ T dla szer. „60”-„80”<br>typ C dla szer. „60”-„80”<br>typ K dla szer. „60”-„80”<br>typ M dla szer. „60”-„80”<br>kryty DUO dla szer. „60”-„70” | <b>30/36,90</b><br><b>40/49,20</b><br><b>40/49,20</b><br><b>17/20,91</b><br><b>110/135,30</b> |
| zawiasy: typ K – do ościeżnicy system DIN, typ C – do ościeżnicy drewnianej, typ M – do ościeżnicy metalowej („60”-„80” – 2 szt., „90” – 3 szt.) lub kryty DUO nikiel satyna („60”-„70” – 2 szt., „80”-„90” – 3 szt.) | wzmocnienie pod samozamykacz   | <b>25/30,75</b>   |
| w przypadku skrzydła z samozamykaczem oraz ościeżnicą DIN lub metalową należy zastosować zawiasy typ T w ilości „60”-„80” – 3 szt., „90”-„110” – 4 szt. (wymiana standardowych zawiasów na zawias typ T za dopłatą)   | drzwi niższe o 50 mm lub 100 mm (sys. przylgowy)   | bez dopłaty   |
| dekory aluminiowe o szerokości 25 mm i 10 mm w kolorze chrom mat, czarny mat, miedz mat, złoty mat  | drzwi niższe o 55 mm lub 100 mm (sys. bezprzylgowy)  | bez dopłaty   |
| <b>DODATKOWE (za dopłatą)</b>   | zawias za dopłatą  | <b>+10%</b>   |
| rozmiar „100”   | drzwi wyższe o 150 mm lub 200 mm (wymagany trzeci zawias za dopłatą)   | <b>+20%</b>   |
| system REVES (odwrótny przyłgi)   | podcięcie wentylacyjne   | <b>35/43,05</b>   |
|   | obrzeże aluminiowe (system bezprzylgowy)   | <b>60/73,80</b>   |
|   | zabezpieczenie dolnego ramiaka przed nadmiernym działaniem wilgoci za pomocą obrzeża ABS (nie dot. skrzydeł z podcięciem wentylacyjnym)  | <b>20/24,60</b>   |



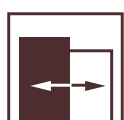
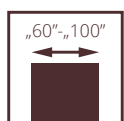

II klasa

# ADORE

od **985**/1211,55  
cena skrzydła **netto**/brutto (PLN, VAT 23%)

**NOWY  
MODEL**



drzwi ADORE, wzór V01, ościeżnica regulowana SYSTEM DIN

- solidna **konstrukcja - ramiak drewniany**
- stabilne wypełnienie z **plyty otworowanej**
- listwy wystrojowe lub płaskie pokryte powierzchnią **UNI MAT PLUS**
- bogata kolorystyka powierzchni UNI MAT PLUS charakteryzująca się **jedwabistą haptką** oraz specjalną **powłoką odporną na ślady** po palcach



listwa wystrojowa

DRZWI WEWNĘTRZNE PŁYTOWE LAMINOWANE



CENA (zł)  
**netto**/brutto  
(VAT 23%)

drzwi ADORE wzór V01, ościeżnica regulowana DIN





| WERSJA | V01         | V1SD        | V02         | V2SD        |
|--------|-------------|-------------|-------------|-------------|
|        | 985/1211,55 | 985/1211,55 | 985/1211,55 | 985/1211,55 |

## KOLORYSTYKA

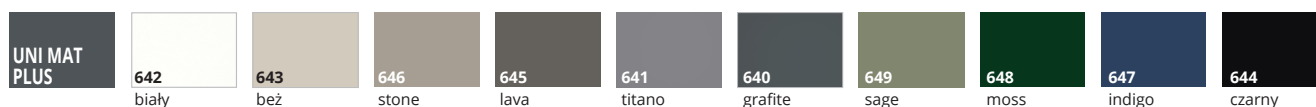

## OŚCIEŻNICE

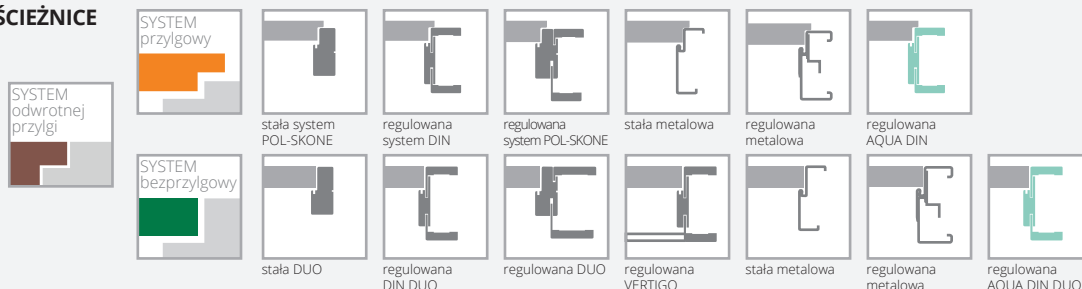

## WYPOSAŻENIE

| STANDARDOWE  | DODATKOWE (za dopłatą)  |
|--|---|
| ozdobne ramki wystrojowe na powierzchni o szerokości 35 mm w kolorze skrzydła  | rozmiar „100” <b>+20%</b>   |
| SYSTEM PRZYLGOWY<br>zamek jednopunktowy, wpuszczany rozstaw 72 mm, na klucz (WK), na wkładkę (WB), lub do blokady łazienkowej (WC) kolor srebrny<br>zawiasy: typ T kolor srebrny („60”-„80” – 2 szt., „90” – 3 szt.)<br>typ C – do ościeżnicy drewnianej   | zamiana koloru zawiasu typ T na kolor czarny <b>95/116,85</b><br>zamiana koloru zamka na kolor srebrny, biały (sys. bezprzylgowy) bez dopłaty   |
| SYSTEM BEZPRZYLGOWY<br>zamek magnetyczny, wpuszczany, na klucz (WK) - (rozstaw 90mm), do blokady łazienkowej (WC) -rozstaw 90 mm; na wkładkę (WB) - rozstaw 85 mm – kolor srebrny<br>zawiasy bezprzylgowe kryte - kolor nikiel satyna („60”-„80” – 2 szt., „90” – 3 szt.)  | trzeci zawias w skrzydle:<br>typ C dla szer. „60”-„80” <b>40/49,20</b><br>typ T dla szer. „60”-„80” <b>30/36,90</b><br>kryty DUO dla szer. „60”-„80” <b>110/135,30</b>  |
| SYSTEM REVES<br>zamek magnetyczny, wpuszczany (kolor chrom - satyna), na klucz (WK), do blokady łazienkowej (WC) - rozstaw 90 mm; na wkładkę (WB) - rozstaw 85 mm<br>zawiasy kryte TE kolor chrom satyna („60”-„80” – 2 szt., „90”-„100” – 3 szt.)<br>Ze względu na wystrój w skrzydle od zakresu regulacji ZW4 istnieje możliwość otwarcia skrzydła na kąt maksymalnie 80 stopni. | zamiana zawiasu standardowego DUO na kolor biały lub czarny (do 1 szt.) <b>20/24,60</b><br>zamiana zawiasu standardowego DUO na kolor złoty metalik (do 1 szt.) <b>30/36,90</b><br>zamiana koloru zamka standardowego na kolor złoty połysk <b>20/24,60</b> |
| SYSTEM HARMONY<br>Ze względu na wystrój w skrzydle od grubości muru 135 mm istnieje możliwość otwarcia skrzydła na kąt maksymalnie 80 stopni.  | zmiana koloru zawiasu TE chrom mat na kolor czarny (RAL 9005) lub biały RAL (9016) (do 1 szt.) <b>120/147,6</b><br>dopłata za zmianę koloru zawiasu krytego TE 240 chrom mat na kolor złoty (1 sztuka) <b>200/246,00</b>                                    |
|  | zabezpieczenie dolnego ramiaka przed nadmiernym działaniem wilgoci za pomocą obrzeża ABS (nie dot. skrzydeł z podcięciem wentylacyjnym) <b>20/24,60</b><br>podcięcie wentylacyjne <b>35/43,05</b>   |

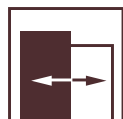
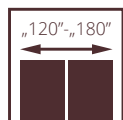
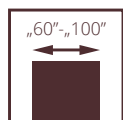

I klasa dla skrzydeł z opcją wentylacji



drzwi PRINCESTONE, wzór V02, ościeżnica regulowana SYSTEM DIN

# PRINCESTONE

od **1550**/1906,5  
cena skrzydła **netto**/brutto (PLN, VAT 23%)

**NOWY MODEL**

- **ramiaki z ozdobnym** profilem przy połączeniu z płyciną wykonane z drewna klejonego warstwowo obłożone dwiema gładkimi malowanymi płytami HDF o grubości 3,5 mm
- **płycina przestrzenna** o grubości 22 mm
- **skrzydło malowane 3 warstwowym system** farb zapewniającym wysoką trwałość i odporność powłoki malarskiej



przestrzenna płycina o grubości 22 mm



drzwi PRINCESTONE, wzór V05, ościeżnica regulowana DIN

CENA (zł)  
**netto**/brutto  
(VAT 23%)



DRZWI WEWNĘTRZNE RAMIAKOWE MALOWANE



| WERSJA             | V08          | V05          | V02          |
|--------------------|--------------|--------------|--------------|
| biały              | 1550/1906,50 | 1550/1906,50 | 1550/1906,50 |
| szary mat, beż mat | 1650/2029,50 | 1650/2029,50 | 1650/2029,50 |
| czarny, sage mat   | 1750/2152,50 | 1750/2152,50 | 1750/2152,50 |

#### KOLORYSTYKA

| MALOWANE | 001              | 0M5                         | 0M6                              | 002               | 0M7                               |
|----------|------------------|-----------------------------|----------------------------------|-------------------|-----------------------------------|
|          | biały (RAL 9003) | szary <b>mat</b> (RAL 7047) | beż <b>mat</b> (NCS S 2005 Y50R) | czarny (RAL 9005) | sage <b>mat</b> (NCS S 4010-G50Y) |

#### OŚCIEŻNICE

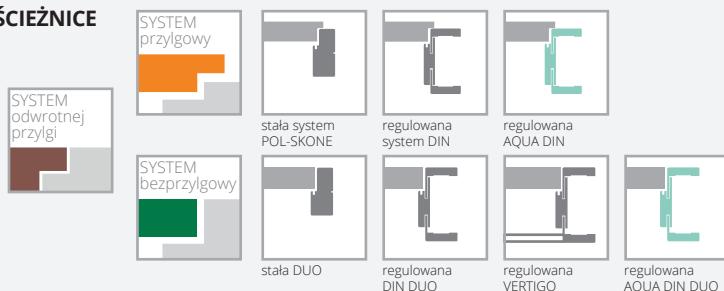

#### WYPOSAŻENIE

| STANDARDOWE   |   |             |
|---|---|-------------|
| SYSTEM PRZYLGOWY  | zamiana zawiasu standardowego DUO na kolor biały lub czarny (do 1 szt.)   | 20/24,60    |
| zamek jednopunktowy, rozstaw 72 mm wpuszczany, na klucz (WK), na wkładkę (WB) lub do blokady łazienkowej (WC)                                     | zamiana zawiasu standardowego DUO na kolor złoty metalik (do 1 szt.)  | 30/36,90    |
| zawiasy: typ K – do ościeżnicy system DIN, typ C – do ościeżnicy drewnianej, typ M – do ościeżnicy metalowej („60”-„80” – 2 szt., „90” – 3 szt.)  | zamiana koloru zamka standardowego na kolor złoty połysk  | 20/24,60    |
| SYSTEM BEZPRZYLGOWY   | zmiana koloru zawiasu TE chrom mat na kolor czarny (RAL 9005) lub biały RAL (9016) (do 1 szt.)  | 120/147,6   |
| zamek magnetyczny, wpuszczany, na klucz (WK) - rozstaw 90 mm, do blokady łazienkowej (WC) - rozstaw 90 mm; na wkładkę (WB) - rozstaw 85 mm        | dopłata za zmianę koloru zawiasu krytego TE 240 chrom mat na kolor złoty (1 sztuka)   | 200/246,00  |
| zawiasy bezprzylgowe kryte („60”-„80” – 2 szt., „90” – 3 szt.)  | zabezpieczenie dolnego ramiaka przed nadmiernym działaniem wilgoci za pomocą obrzeża ABS (nie dot. skrzydeł z podcięciem wentylacyjnym) | 20/24,60    |
| SYSTEM REVES  | podcięcie wentylacyjne  | 35/43,05    |
| zamek magnetyczny, wpuszczany (kolor chrom - satyna), na klucz (WK), do blokady łazienkowej (WC) - rozstaw 90 mm; na wkładkę (WB) - rozstaw 85 mm | drzwi niższe o 50 mm (sys. przylgowy)   | bez dopłaty |
| zawiasy kryte TE kolor chrom satyna („60”-„80” – 2 szt., „90” – 3 szt.)   | drzwi niższe o 55 mm (sys. bezprzylgowy)  | bez dopłaty |
| <b>DODATKOWE (za dopłatą)</b>   | drzwi wyższe o 50 mm lub 100 mm (wymagany trzeci zawias za dopłatą)   | +10%        |
| rozmiar „100”   | drzwi wyższe o 150 mm lub 200 mm (wymagany trzeci zawias za dopłatą)  | +20%        |
| system REVES (odwrotnej przylgi)  |   |             |
| skrót rekuperacyjny   |   |             |
| trzeci zawias w skrzydle:   |   |             |
| typ C dla szer. „60”-„80”   |   | 40/49,20    |
| typ K dla szer. „60”-„80”   |   | 40/49,20    |
| kryty DUO dla szer. „60”-„80”   |   | 110/135,30  |



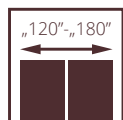
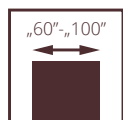

I klasa dla skrzydeł z opcją wentylacji



drzwi KINGSTONE, wzór V08, ościeżnica regulowana SYSTEM DIN

# KINGSTONE

od **1550**/1906,50  
cena skrzydła **netto**/brutto (PLN, VAT 23%)

**NOWY  
MODEL**

- **ramiaki z ozdobnym profilem** przy połączeniu z płyciną wykonane z drewna klejonego warstwowo obłożone dwiema płytami HDF o grubości 3 mm pokrytych fornirem naturalnym dębowym wykończonych powłokami SILKWOOD
- **płycina przestrzenna** o grubości 22mm pokryta fornirem naturalnym dębowym wykończona powłoką SILKWOOD



przestrzenna płycina o grubości 22 mm



drzwi KINGSTONE wzór V08, ościeżnica regulowana DIN

CENA (zł)  
**netto**/brutto  
(VAT 23%)

DRZWI WEWNĘTRZNE RAMIAKOWE FORNIOWANE



| WERSJA | V08          | V05          | V02          |
|--------|--------------|--------------|--------------|
|        | 1550/1906,50 | 1550/1906,50 | 1550/1906,50 |

#### KOLORYSTYKA



#### OŚCIEŻNICE

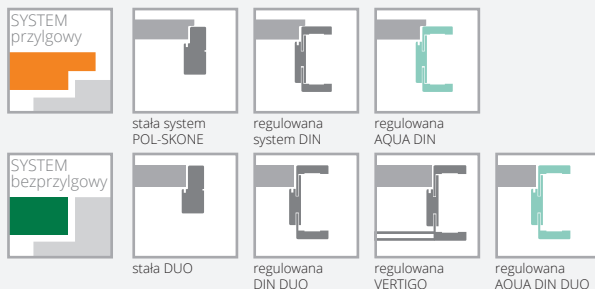

#### WYPOSAŻENIE

| STANDARDOWE                      |   |                   |
|----------------------------------|---|-------------------|
| SYSTEM PRZYLGOWY                 | zamek jednopunktowy, rozstaw 72 mm wpuszczany, na klucz (WK), na wkładkę (WB) lub do blokady łazienkowej (WC)                                     |                   |
|                                  | zawiasy: typ K - do ościeżnicy system DIN, typ C - do ościeżnicy drewnianej, typ M - do ościeżnicy metalowej („60”-„80” - 2 szt., „90” - 3 szt.)  |                   |
| SYSTEM BEZPRZYLGOWY              | zamek magnetyczny, wpuszczany, na klucz (WK) - rozstaw 90 mm, do blokady łazienkowej (WC) - rozstaw 90 mm; na wkładkę (WB) - rozstaw 85 mm        |                   |
|                                  | zawiasy bezprzylgowe kryte („60”-„80” - 2 szt., „90” - 3 szt.)  |                   |
| SYSTEM REVES                     | zamek magnetyczny, wpuszczany (kolor chrom - satyna), na klucz (WK), do blokady łazienkowej (WC) - rozstaw 90 mm; na wkładkę (WB) - rozstaw 85 mm |                   |
|                                  | zawiasy kryte TE kolor chrom satyna („60”-„80” - 2 szt., „90” - 3 szt.)   |                   |
| <b>DODATKOWE (za dopłatą)</b>    |   |                   |
| rozmiar „100”                    | <b>+20%</b>   |                   |
| system REVES (odwrotnej przyłgi) | <b>220/270,60</b>   |                   |
| skrót rekuperacyjny              | bez dopłaty   |                   |
| trzeci zawias w skrzydle:        |   |                   |
| typ C dla szer. „60”-„80”        | <b>40/49,20</b>   |                   |
| typ K dla szer. „60”-„80”        | <b>40/49,20</b>   |                   |
| kryty DUO dla szer. „60”-„80”    | <b>110/135,30</b>   |                   |
|                                  | zamiana zawiasu standardowego DUO na kolor biały lub czarny (do 1 szt.)   | <b>20/24,60</b>   |
|                                  | zamiana zawiasu standardowego DUO na kolor złoty metalik (do 1 szt.)  | <b>30/36,90</b>   |
|                                  | zamiana koloru zamka standardowego na kolor złoty połysk  | <b>20/24,60</b>   |
|                                  | zmiana koloru zawiasu TE chrom mat na kolor czarny (RAL 9005) lub biały RAL (9016) (do 1 szt.)  | <b>120/147,6</b>  |
|                                  | dopłata za zmianę koloru zawiasu krytego TE 240 chrom mat na kolor złoty (1 sztuka)   | <b>200/246,00</b> |
|                                  | zabezpieczenie dolnego ramiaka przed nadmiernym działaniem wilgoci za pomocą obrzeża ABS (nie dot. skrzydeł z podcięciem wentylacyjnym)           | <b>20/24,60</b>   |
|                                  | podcięcie wentylacyjne  | <b>35/43,05</b>   |
|                                  | drzwi niższe o 50 mm (sys. przylgowy)   | bez dopłaty       |
|                                  | drzwi niższe o 55 mm (sys. bezprzylgowy)  | bez dopłaty       |
|                                  | drzwi wyższe o 50 mm lub 100 mm (wymagany trzeci zawias za dopłatą)   | <b>+10%</b>       |
|                                  | drzwi wyższe o 150 mm lub 200 mm (wymagany trzeci zawias za dopłatą)  | <b>+20%</b>       |

# Kaseta do skrzydła bez ościeżnicy i opasek

Brak wykończenia ościeżnicą drewnianą oraz opaskami maskującymi

ECLISSE Syntesis Line to kaseta przeznaczona do skrzydła przesuwanego chowanego w ścianę niewymagająca zastosowania listew maskujących. Dzięki takiej konstrukcji panel drzwiowy dyskretnie umieszczony jest w kasecie, efektem czego jest nowoczesny design z zastosowaniem najnowszej technologii.



## Wybierając kasetę Syntesis Line

Tworzysz nowoczesny design pomieszczenia

Kaseta Syntesis Line jest stworzona z myślą o minimalistycznych pomieszczeniach. Ideą przy jej tworzeniu była myśl „mniej znaczy więcej”. Idealnie wkomponowuje się w zaaranżowaną przestrzeń.

## Jest, a jakby nie było

Konstrukcja kasety umożliwia dyskretnie zamontowanie panelu drzwiowego. Przy zastosowaniu jednakowego koloru ściany oraz skrzydła tworzymy unikalną kolorystykę pomieszczenia.

Drzwi stają się niewidoczne, nie zwracają uwagi, nie stanowią rzucającego się w oczy elementu wnętrza.

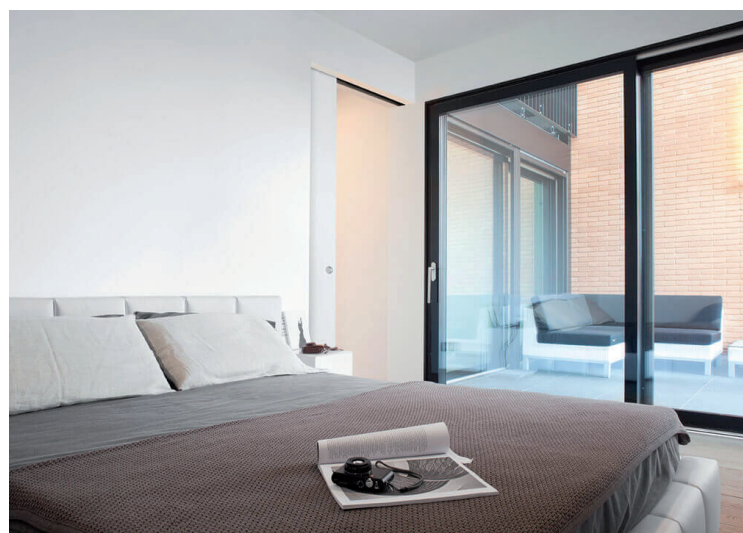



# ECLISSE SYNTESIS® LINE

DO ŚCIANKI GIPS-KARTON

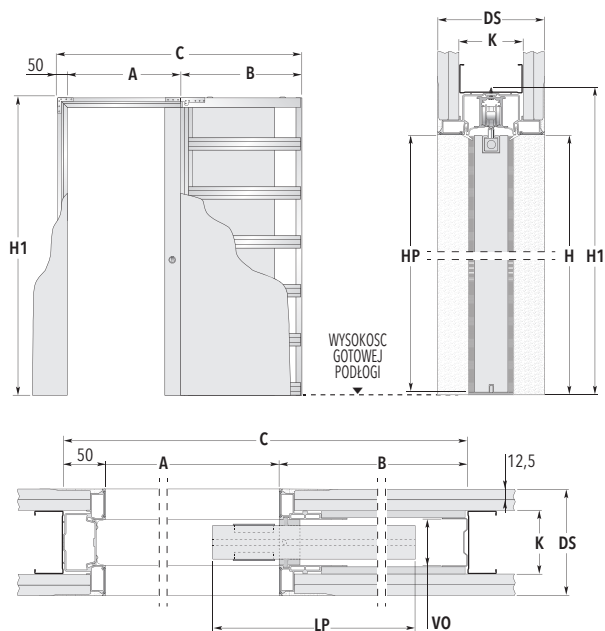

# ECLISSE SYNTESIS® LINE PODWÓJNA

DO ŚCIANKI GIPS-KARTON

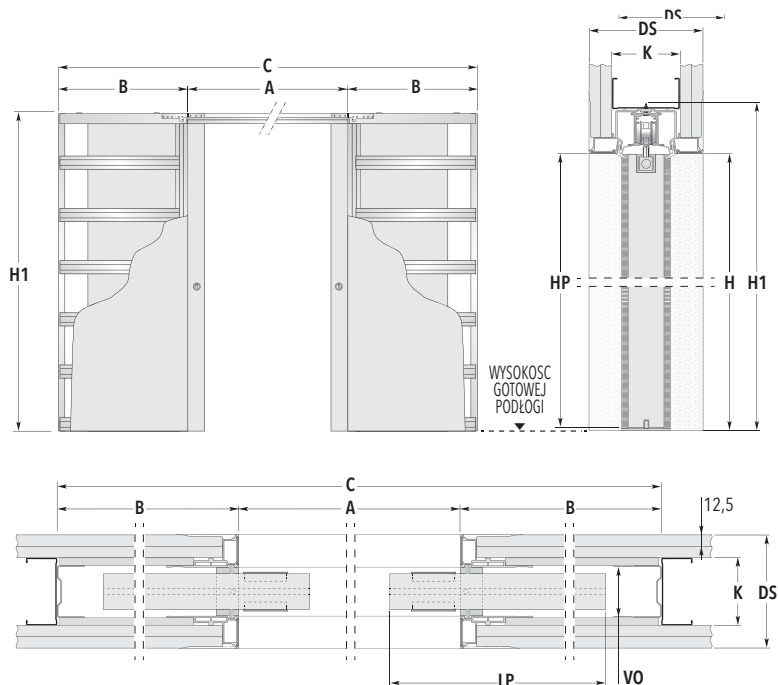

## WYMIAR KASETY DO DRZWI JEDNOSKRZYDŁOWYCH

| SZEROKOŚĆ DRZWI | ŚWIATŁO PRZEJŚCIA<br>A x H | B    | WYMIARY ZEWNĘTRZNE<br>C x H1 | WYMIARY SKRZYDŁA |      |
|-----------------|----------------------------|------|------------------------------|------------------|------|
|                 |                            |      |                              | LP               | HP   |
| „60”            | 600 x 2048                 | 750  | 1400 x 2108                  | 625              | 2040 |
| „70”            | 700 x 2048                 | 850  | 1600 x 2108                  | 725              | 2040 |
| „80”            | 800 x 2048                 | 950  | 1800 x 2108                  | 825              | 2040 |
| „90”            | 900 x 2048                 | 1050 | 2000 x 2108                  | 925              | 2040 |
| „100”           | 1000 x 2048                | 1150 | 2200 x 2108                  | 1025             | 2040 |

## WYMIAR KASETY DO DRZWI DWUSKRZYDŁOWYCH

| SZEROKOŚĆ DRZWI | ŚWIATŁO PRZEJŚCIA<br>A x H | B    | WYMIARY ZEWNĘTRZNE<br>C x H1 | WYMIARY SKRZYDŁA |      |
|-----------------|----------------------------|------|------------------------------|------------------|------|
|                 |                            |      |                              | LP               | HP   |
| „60”+„60”       | 1200 x 2048                | 750  | 2700 x 2108                  | 625              | 2040 |
| „70”+„70”       | 1400 x 2048                | 850  | 3100 x 2108                  | 725              | 2040 |
| „80”+„80”       | 1600 x 2048                | 950  | 3500 x 2108                  | 825              | 2040 |
| „90”+„90”       | 1800 x 2048                | 1050 | 3900 x 2108                  | 925              | 2040 |
| „100”+„100”     | 2000 x 2048                | 1150 | 4300 x 2108                  | 1025             | 2040 |

| GRUBOŚĆ ŚCIANY = DS | WYMIARY WEWNĘTRZNE = VS | PROFILE = K             |
|---------------------|-------------------------|-------------------------|
| 100                 | 54                      | 75 płyta g/k pojedyncza |

## KASETA ECLISSE SYNTESIS LINE DEDYKOWANA DO SKRZYDEŁ PŁASKICH (NIE DOTYCZY SKRZYDEŁ SZKŁONYCH)

DOPEŁATA ZA PRZYSTOSOWANIE SKRZYDŁA DO KASETY SYNTESIS LINE DO CENY SKRZYDŁA **+100/123,00**

### KASETA SYNTESIS LINE

|  |                     |
|--|---------------------|
| kaseta pojedyncza, wersja gips-karton gr. 100 mm, H=2048mm, rozmiar „60”-„80”            | <b>1875/2306,25</b> |
| kaseta pojedyncza, wersja gips-karton gr. 100 mm, H=2048mm, rozmiar „90”-„100”           | <b>2150/2644,50</b> |
| kaseta podwójna, wersja gips-karton gr. 100mm, H=2048mm, rozmiar „60”-„60” - „80”-„80”   | <b>3750/4612,50</b> |
| kaseta podwójna, wersja gips-karton gr. 100mm, H=2048mm, rozmiar „90”-„90” - „100”-„100” | <b>4150/5104,50</b> |

## LEGENDA

|                                       |   |
|---------------------------------------|---|
| <b>A</b> - Światło przejścia          | <b>LP</b> - Szerokość skrzydła                          |
| <b>B</b> - Wymiar kieszeni kasety     | <b>HP</b> - Wysokość skrzydła                           |
| <b>C</b> - Całkowita szerokość kasety | <b>DS</b> - Całkowita grubość kasety z płytą g/k 100 mm |
| <b>H</b> - Wysokość światła przejścia | <b>VO</b> - Wewnętrzna przestrzeń kasety 54 mm          |
| <b>H1</b> - Całkowita wysokość kasety | <b>K</b> - Profile g/k 75 mm                            |

CENA (zł) **netto**/brutto  
(VAT 23%)

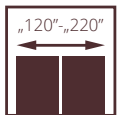
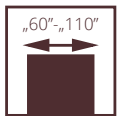

# AKUSTIK 32dB

## III klasa mechaniczna

od **2136/2627,28**  
cena skrzydła **netto**/brutto (PLN, VAT 23%)

**NOWY  
MODEL**

- izolacyjność akustyczna
- jednoskrzydłowe:  
klasa D<sub>1</sub> – 30, D<sub>2</sub> – 25, klasa Rw=32 dB
- dwuskrzydłowe:  
klasa D<sub>1</sub> – 25, D<sub>2</sub> – 25, klasa Rw=27 dB
- 3 klasa wytrzymałości mechanicznej wg normy PN-EN 1192:2001
- Krajowa Ocena Techniczna ITB-KOT-2018/0407 wyd.2

drzwi AKUSTIK 32 dB III klasa mechaniczna, ościeżnica stała drewniana



drzwi AKUSTIK 32dB III klasa mechaniczna jednoskrzydłowe, ościeżnica regulowana drewniana

**DRZWI AKUSTIK 32 DB III  
KLASA MECHANICZNA NA  
OŚCIEŻNICY DREWNIANEJ**



| WERSJA                  | pełne        | szklone      | pełne/pełne  | szklone/szklone | pełne/szklone |
|-------------------------|--------------|--------------|--------------|-----------------|---------------|
| LAMINOWANE CPL 0,2 mm   | 2281/2805,63 | 4339/5336,97 | 4590/5645,70 | 7607/9356,61    | 6149/7563,27  |
| UNI MAT PLUS            | 2136/2627,28 | 4232/5205,36 | 4420/5436,60 | 7423/9130,29    | 6028/7414,44  |
| LAMISTONE               | 2281/2805,63 | 4339/5336,97 | 4590/5645,70 | 7607/9356,61    | 6149/7563,27  |
| SILKSTONE               | 2281/2805,63 | 4339/5336,97 | 4590/5645,70 | 7607/9356,61    | 6149/7563,27  |
| SILKSTONE CPL 0,5 mm    | 2631/3236,13 | 4689/5767,47 | 4940/6076,20 | 7957/9787,11    | 6499/7993,77  |
| MALOWANE - biały        | 2707/3329,61 | 4990/6137,70 | 5327/6552,21 | 8917/10967,91   | 7081/8709,63  |
| MALOWANE - szary, beż   | 2807/3452,61 | 5090/6260,70 | 5527/6798,21 | 9117/11213,91   | 7281/8955,63  |
| MALOWANE - czarny, sage | 2907/3575,61 | 5190/6383,70 | 5727/7044,21 | 9317/11459,91   | 7481/9201,63  |
| FORNIROWANE GRUPA A     | 3049/3750,27 | 5495/6758,85 | 6002/7382,46 | 10017/12320,91  | 7807/9602,61  |
| FORNIROWANE GRUPA B     | 3213/3951,99 | 5795/7127,85 | 6319/7772,37 | 10534/12956,82  | 8216/10105,68 |
| FORNIROWANE GRUPA C, D  | 3378/4154,94 | 6071/7467,33 | 6654/8184,42 | 11079/13627,17  | 8641/10628,43 |

**DOPLĄTY ZA NIESTANDARDOWE WYMIARY**

|                               | standardowa szerokość | nietypowa szerokość „100”<br>dopłata 10%* | nietypowa szerokość „110”<br>dopłata 20%* |
|-------------------------------|-----------------------|---|---|
| standardowa wysokość          | -                     |   |   |
| nietypowa wysokość do 2200 mm | dopłata 10%*          | dopłata 20%*                              | dopłata 30%*                              |
| nietypowa wysokość do 2300 mm | dopłata 20%*          | dopłata 30%*                              | dopłata 40%*                              |
| nietypowa wysokość do 2400 mm | dopłata 30%*          | dopłata 40%*                              | dopłata 50%*                              |
| nietypowa wysokość do 2500 mm | dopłata 40%*          | dopłata 50%*                              | dopłata 60%*                              |

dopłata do koloru podstawowego biały (RAL 9003) wg grup kolorystycznych RAL, NCS

| Grupa I    | Grupa II   | Grupa III  | Grupa IV   | Grupa V    |
|------------|------------|------------|------------|------------|
| 399/490,77 | 499/613,77 | 599/736,77 | 699/859,77 | 799/982,77 |

OPCJONALNE  
WERSJE  
SZKLENIA



W1S W2S W3S W4S

**WYMIARY  
DRZWI**

**Ościeżnica stała drewniana lub regulowana:**

System przylgowy:  
Drzwi jednoskrzydłowe:  
max. szerokość „110” – 1212 mm, max. wysokość 2500 mm  
**Wersja 90 Plus (pozwala uzyskać światło przejścia min. 900 mm przy otwarciu skrzydła o kąt 90°) 1032x2075 mm**  
Drzwi dwuskrzydłowe:  
max. szerokość „110+110” – 2352 mm, max. wysokość 2500 mm

**Ościeżnica stała metalowa:**

System przylgowy:  
Drzwi jednoskrzydłowe:  
max. szerokość „110” – 1204 mm, max. wysokość 2271 mm  
**Wersja 90 Plus (pozwala uzyskać światło przejścia min. 900 mm przy otwarciu skrzydła o kąt 90°) 1024x2071 mm**  
Drzwi dwuskrzydłowe:  
max. szerokość „110+110” – 2342 mm, max. wysokość 2271 mm

**Ościeżnica regulowana metalowa:**

System przylgowy:  
Drzwi jednoskrzydłowe:  
max. szerokość „110” – 1224 mm, max. wysokość 2281 mm  
**Wersja 90 Plus (pozwala uzyskać światło przejścia min. 900 mm przy otwarciu skrzydła o kąt 90°) 1044x2081 mm**  
Drzwi dwuskrzydłowe:  
max. szerokość „110+110” – 2362 mm, max. wysokość 2281 mm  
Istnieje możliwość wykonania nietypowych szerokości i wysokości drzwi po konsultacji z Działem Sprzedaży.

**SZEROKOŚĆ INWESTYCYJNA**  
szerokość drzwi 90 plus pozwala uzyskać światło przejścia min. 900 mm w przypadku otwarcia skrzydła o kąt 90°.

**WYKOŃCZENIE  
SKRZYDŁA**

Powierzchnia gładka malowana, fornirowana, pokryta laminatem CPL o grubości od 0,2 do 0,7 mm, laminatem HPL o grubości od 0,7 do 1,0 mm lub folią drewnopodobną. Dostępne wystrójki płaskie, wykonane z ozdobnych listew profilowanych, dekory aluminiowe.

**PRZESZKLENIA**

Szyba przezroczysta, ramka sosnowa malowana, fornirowana lub oklejana folią w kolorze dopasowanym do koloru skrzydła. Dostępne przeszklenie typu bulaj z ramką stalową Ø320 mm (po zewnętrznej stronie ramki).

**OŚCIEŻNICE**

Ościeżnica malowana, fornirowana, oklejona laminatem CPL 0,15 mm, CPL 0,2 mm lub folią dopasowaną do kolorystyki skrzydła.  
**Drewniana stała sosnowa** – opcjonalnie z listwami maskującymi, ćwierćwałkiem.  
**Drewniana regulowana** z panelami poszerzającymi, opaskami kątowymi oraz listwą maskującą.  
**Stala metalowa** wykonana z blachy stalowej gr. 1,5 mm standardowo malowanej proszkowo w kolorze białym (RAL 9016 i RAL 9003), szarym (RAL 7047), brązowym (RAL 8014), grafitowym (RAL 7024), czarnym (RAL 9005).

**Regulowana metalowa** wykonana z blachy stalowej gr. 1,5 mm standardowo malowanej proszkowo w kolorze białym (RAL 9016 i RAL 9003), szarym (RAL 7047), brązowym (RAL 8014), grafitowym (RAL 7024), czarnym (RAL 9005).

Istnieje możliwość malowania ościeżnic w nietypowych kolorach z palety RAL lub NCS po konsultacji z Działem Sprzedaży. Ościeżnica składa się z części zasadniczej oraz opaski kątowej wsuwanej w część zasadniczą.

**AKCESORIA  
I WYPOSAŻENIE**

**Wyposażenie standardowe:**  
(drzwi z ościeżnicą drewnianą lub metalową)  
- 3 lub 4 zawiasy czopowe regulowane w 3 płaszczyznach firmy OTLAV  
- zamek wpuszczany wraz z wkładką patentową  
- uszczelka opadająca

**Wyposażenie dodatkowe:**  
- dekory aluminiowe  
- wystrójki  
- samozamykacz nawierzchniowy lub kryty, zamki antypaniczne, dźwignie antypaniczne, elektrozaczepty, zwory elektromagnetyczne, kontaktron, zamek dodatkowy  
Możliwość przygotowania w skrzydle frezowania pod zamek (elektroniczny) hotelowy po konsultacji z Działem Sprzedaży.



# SKRZYDŁO AKUSTIK 32 DB III KLASA MECHANICZNA DO OŚCIEŻNICY METALOWEJ



| WERSJA                  | pełne        | szklone (W1S, W2S, W3S) | szklone (W4S) | pełne        | szklone       | pełne/szklone |
|-------------------------|--------------|-------------------------|---------------|--------------|---------------|---------------|
| LAMINOWANE CPL 0,2 mm   | 1595/1961,85 | 3658/4499,34            | 3728/4585,44  | 3217/3956,91 | 6018/7402,14  | 4785/5885,55  |
| LAMISTONE, SILKSTONE    | 1595/1961,85 | 3658/4499,34            | 3728/4585,44  | 3217/3956,91 | 6018/7402,14  | 4785/5885,55  |
| SILKSTONE CPL 0,5 mm    | 1945/2392,35 | 4008/4929,84            | 4078/5015,94  | 3567/4387,41 | 6368/7832,64  | 5135/6316,05  |
| UNI MAT PLUS            | 1595/1961,85 | 3658/4499,34            | 3728/4585,44  | 3217/3956,91 | 6018/7402,14  | 4785/5885,55  |
| MALOWANE                | 1992/2450,16 | 4231/5204,13            | 4311/5302,53  | 3901/4798,23 | 7286/8961,78  | 5563/6842,49  |
| MALOWANE - szary, beż   | 2092/2573,16 | 4331/5327,13            | 4411/5425,53  | 4101/5044,23 | 7486/9207,78  | 5763/7088,49  |
| MALOWANE - czarny, sage | 2192/2696,16 | 4431/5450,13            | 4511/5548,53  | 4301/5290,23 | 7686/9453,78  | 5963/7334,49  |
| FORNIROWANE GRUPA A     | 2205/2712,15 | 4662/5734,26            | 4751/5843,73  | 4318/5311,14 | 8033/9880,59  | 6142/7554,66  |
| FORNIROWANE GRUPA B     | 2359/2901,57 | 4945/6082,35            | 5038/6196,74  | 4613/5673,99 | 8509/10466,07 | 6525/8025,75  |
| FORNIROWANE GRUPA C, D  | 2511/3088,53 | 5210/6408,3             | 5308/6528,84  | 4927/6060,21 | 9007/11078,61 | 6923/8515,29  |

## ościeżnica **REGULOWANA I STAŁA** METALOWA DO DRZWI AKUSTIK 32 DB III KLASA MECHANICZNA

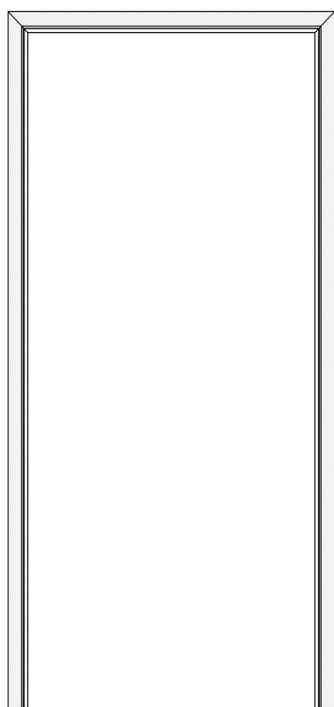

CENA (zł)  
netto/brutto  
(VAT 23%)

| OŚCIEŻNICA METALOWA STAŁA   |           |              |              |              |
|---|-----------|--------------|--------------|--------------|
| do drzwi jednoskrzydłowych AKUSTIK 32 dB III klasa mechaniczna                              |           |              |              |              |
| symbol  | zakres mm | „90”         | „100”        | „110”        |
| UD  | 100       | 1029/1265,67 | 1084/1333,32 | 1131/1391,13 |
| standardowy zakres 100 mm szerokości 100-150 mm dostępne po konsultacji z działem Handlowym |           |              |              |              |
| do dwuskrzydłowych dopłata <b>+50%</b>  |           |              |              |              |
| OŚCIEŻNICA METALOWA REGULOWANA  |           |              |              |              |
| do drzwi jednoskrzydłowych AKUSTIK 32 dB III klasa mechaniczna                              |           |              |              |              |
| symbol  | zakres mm | „90”         | „100”        | „110”        |
| S30   | 100-130   | 1365/1678,95 | 1434/1763,82 | 1505/1851,15 |
| S31   | 130-160   | 1365/1678,95 | 1434/1763,82 | 1505/1851,15 |
| S32   | 160-190   | 1372/1687,56 | 1443/1774,89 | 1676/2061,48 |
| S33   | 190-220   | 1521/1870,83 | 1599/1966,77 | 1683/2070,09 |
| S34   | 220-250   | 1528/1879,44 | 1605/1974,15 | 1683/2070,09 |
| S35   | 250-280   | 1528/1879,44 | 1605/1974,15 | 1691/2079,93 |
| S36   | 280-310   | 1536/1889,28 | 1614/1985,22 | 1691/2079,93 |
| S37   | 310-340   | 1536/1889,28 | 1614/1985,22 | 1691/2079,93 |
| S38   | 340-370   | 1542/1896,66 | 1620/1992,60 | 1698/2088,54 |
| S39   | 370-400   | 1542/1896,66 | 1620/1992,60 | 1698/2088,54 |
| do dwuskrzydłowych dopłata <b>+50%</b>  |           |              |              |              |

| OŚCIEŻNICA METALOWA STAŁA |                |                |                |                |                     |                |                |                |                |
|---------------------------|----------------|----------------|----------------|----------------|---------------------|----------------|----------------|----------------|----------------|
| SZEROKOŚĆ                 |                |                |                |                |                     |                |                |                |                |
| drzwi jednoskrzydłowe     |                |                |                |                | drzwi dwuskrzydłowe |                |                |                |                |
| typ                       | S <sub>o</sub> | S <sub>c</sub> | H <sub>o</sub> | H <sub>c</sub> | typ                 | S <sub>o</sub> | S <sub>c</sub> | H <sub>o</sub> | H <sub>c</sub> |
| „60”                      | 680            | 704            |                |                | „120”               | 1320           | 1342           |                |                |
| „70”                      | 780            | 804            |                |                | „130”               | 1420           | 1442           |                |                |
| „80”                      | 880            | 904            |                |                | „140”               | 1520           | 1542           |                |                |
| „90”                      | 980            | 1004           | 2060           | 2071           | „150”               | 1620           | 1642           |                |                |
| „90” plus                 | 1000           | 1024           |                |                | „160”               | 1720           | 1742           | 2060           | 2071           |
| „100”                     | 1080           | 1104           |                |                | „170”               | 1820           | 1842           |                |                |
| „110”                     | 1180           | 1204           |                |                | „180”               | 1920           | 1942           |                |                |
|                           |                |                |                |                | „190”               | 2020           | 2042           |                |                |
|                           |                |                |                |                | „200”               | 2120           | 2142           |                |                |

| OŚCIEŻNICA METALOWA REGULOWANA |                |                |                |                |                     |                |                |                |                |
|--------------------------------|----------------|----------------|----------------|----------------|---------------------|----------------|----------------|----------------|----------------|
| SZEROKOŚĆ                      |                |                |                |                |                     |                |                |                |                |
| drzwi jednoskrzydłowe          |                |                |                |                | drzwi dwuskrzydłowe |                |                |                |                |
| typ                            | S <sub>o</sub> | S <sub>c</sub> | H <sub>o</sub> | H <sub>c</sub> | typ                 | S <sub>o</sub> | S <sub>c</sub> | H <sub>o</sub> | H <sub>c</sub> |
| „60”                           | 665            | 724            |                |                | „120”               | 1303           | 1362           |                |                |
| „70”                           | 765            | 824            |                |                | „130”               | 1403           | 1462           |                |                |
| „80”                           | 865            | 924            |                |                | „140”               | 1503           | 1562           |                |                |
| „90”                           | 965            | 1024           | 2055           | 2081           | „150”               | 1603           | 1662           |                |                |
| „90” plus                      | 985            | 1044           |                |                | „160”               | 1703           | 1762           | 2055           | 2081           |
| „100”                          | 1065           | 1124           |                |                | „170”               | 1803           | 1862           |                |                |
| „110”                          | 1165           | 1224           |                |                | „180”               | 1903           | 1962           |                |                |
|                                |                |                |                |                | „190”               | 2003           | 2062           |                |                |
|                                |                |                |                |                | „200”               | 2103           | 2162           |                |                |

So – szerokość otworu montażowego  
Sc – szerokość całkowita ościeżnicy

Ho – wysokość otworu montażowego  
Hc – wysokość całkowita ościeżnicy

## POL-SKONE OTRZYMAŁO CERTYFIKAT PEFC NA SVOJE PRODUKTY

PEFC jest największą na świecie organizacją zajmującą się certyfikacją leśnictwa.



## NOWA KRAJOWA OCENA TECHNICZNA DLA DRZWI WEJŚCIOWYCH

Uzyskaliśmy znowelizowaną Krajową Ocenę Techniczną dla drzwi **B-30, C-30, RC3, SR37, CERBER PLUS i CERBER PLUS RC2**. Krajowe Oceny Techniczne będą posiadały dotychczasowe numery **ITB-KOT-2018/0713** oraz **ITB-KOT-2019/0742** ale znakowane będą **wydaniem II**. Dokumenty zostały uaktualnione i będą obowiązywały do **grudnia 2028 roku**.



## DEDYKOWANA KLAMKA **COPPER** W KOLORZE MIEDŹ

**439/539,97**

## DOPLATY

| DRZWI WEWNĘTRZNE   |                            |
|--|----------------------------|
| Nietypowe wymiary skrzydła <b>ESTATO ,ESTATO LUX ,ETIUDA ,ETIUDA LUX ,CREATO</b> (nie dotyczy szyby Linea)<br>wyższe o 50 mm<br>wyższe o 150 mm  | <b>+15%</b><br><b>+25%</b> |
| Nietypowe wymiary skrzydła <b>SEMPRE, SEMPRE LUX</b> (nie dot. WLZ, WLA/Z, W05 VERSE). Wyższe o 150 i 200 mm<br>do 5 szt.<br>powyżej 5 szt.  | <b>+25%</b><br><b>+20%</b> |
| Nietypowe wymiary skrzydła <b>FORTIMO ,FORTIMO LUX ,MONA</b> . Wyższe o 50 mm i 100 mm<br>do 5 szt.<br>powyżej 5 szt.  | <b>+15%</b><br><b>+10%</b> |
| Nietypowe wymiary skrzydła <b>FORTIMO ,FORTIMO LUX ,MONA</b> . Wyższe o 150 mm i 200 mm<br>do 5 szt.<br>powyżej 5 szt.   | <b>+25%</b><br><b>+20%</b> |
| Nietypowe wymiary skrzydła <b>INTERSOLID ,INTERSOLID II</b> . Wyższe o 150 mm i 200 mm (tylko skrzydła pełne)  | <b>+25%</b>                |
| Nietypowe wymiary skrzydła <b>PASSO</b> (nie dotyczy wzoru W06 i W07). Wyższe o 50 mm i 100 mm   | <b>+15%</b>                |
| Nietypowe wymiary skrzydła <b>SEDO ,MODO ,VERI ,EGRO</b> przylgowe. Wyższe o 100 mm<br>do 5 szt.<br>powyżej 5 szt.   | <b>+20%</b><br><b>+10%</b> |
| Nietypowe wymiary skrzydła <b>SEDO ,MODO ,VERI ,EGRO</b> przylgowe. Wyższe o 200 mm<br>do 5 szt.<br>powyżej 5 szt.   | <b>+30%</b><br><b>+20%</b> |
| Nietypowe wysokości drzwi (minimalna wysokość skrzydła 1633 mm - system przylgowy, 1640 mm - system bezprzylgowy <b>DUO</b> )<br>Niższe od 100 - 400 mm, Skrzydło o konstrukcji płytowej, pełne (nie dotyczy szklonych), Ościeżnica DIN, DIN DUO, drewniana stała, drewniana stała <b>DUO, Harmony</b> | <b>+30%</b>                |
| Nietypowe szerokości drzwi<br>drzwi o konstrukcji płytowej, możliwość zwężenia ustalić z Działem Technologicznym   | <b>+30%</b>                |
| DRZWI WEJŚCIOWE, TECHNICZNE  |                            |
| Bolce antywyważeniowe do drzwi <b>EI30 PLUS, FR EI30 SYSTEM POL SKONE, EI60 PLUS</b> (2 szt. bolców)   | <b>100/123,00</b>          |
| Szerokość „60”, „70” dla drzwi wejściowych <b>RC3</b>  | <b>bez dopłaty</b>         |
| Dopłata za frezowanie pod nietypowy szyldek z kontrolą dostępu do aktualnego zamka wpuszczanego  | <b>80/98,40</b>            |
| Dopłata za frezowanie pod nietypowy zamek z kontrolą dostępu*  | <b>160/196,80</b>          |
| * jeśli wymagana jest nietypowa blacha   | <b>30/36,90</b>            |